



Nass- und Trockensauger VarioVac 50

Nat- en droogzuiger VarioVac 50

Aspirateur eau et poussières VarioVac 50

Aspiratore per polveri e liquidi VarioVac 50

Wet and dry vacuum cleaner VarioVac 50

Vysavač VarioVac 50 pro suché a mokré odsávání

DE

NL

FR

IT

GB

CZ



DE

Vielen Dank

für Ihr Vertrauen zu STORCH. Mit dem Kauf haben Sie sich für ein Qualitäts-Produkt entschieden. Haben Sie trotzdem Anregungen zur Verbesserung oder aber vielleicht einmal ein Problem, so freuen wir uns sehr, von Ihnen zu hören.

Bitte sprechen Sie mit Ihrem Außendienst-Mitarbeiter oder in dringenden Fällen auch mit uns direkt.

Mit freundlichen Grüßen STORCH Service Abteilung

Telefon: +49 (0)2 02 . 49 20 - 112
Fax: +49 (0)2 02 . 49 20 - 244
kostenlose Service-Hotline: 08 00. 7 86 72 47
kostenlose Bestell-Hotline: 08 00. 7 86 72 44
kostenloses Bestell-Fax: 08 00. 7 86 72 43
(nur innerhalb Deutschlands)

Inhaltsverzeichnis

	<u>Seite</u>
Lieferumfang	2
Technische Daten	2
Abbildungsübersicht	3
Stromanschluß	3
Sicherheitshinweise	3
Gebrauch	4 - 5
Filter	5 - 6
Benutzung des Gerätes	6
Wartung des Gerätes	7
Fehlerbehebung	8
Detailzeichnung	9 - 10
Ersatzteilliste	11
Garantie	12
EG-Konformitätserklärung	13

Lieferumfang

Staubsauger, 2 m Saugschlauch d. 45 mm, 3 m Saugschlauch d. 32 mm inklusive Universaladapter für Elektrowerkzeuge, 2 Stück Verlängerungsrohre, Träger für Fußbodendüse, Fußbodendüse trocken, Fußbodendüse nass, Grobschmutzdüse, Fugendüse, Bedienungsanleitung.

ACHTUNG:

Verpackungsteile des Gerätes (Kunststoff-beutel, Kartons usw.) von Kindern fernhalten.

Technische Daten

Spannung 230 V / 50 Hz
Leistung 1.200 W
Leistung Steckdose 2.000 W
Maximale Luftmenge 55 l / sek.
Maximaler Unterdruck 240 mbar
Schalldruck < 69 db (A)

Angaben ohne Gewähr! Technische Änderungen und Irrtümer vorbehalten!

Stromanschluß (Abb. "001")



Vor der Inbetriebnahme des Gerätes ist zu überprüfen, ob die Nennspannung der Angabe auf dem Typenschild entspricht. Ihr VarioVac 50 ist mit einem Schutzleiter (Erdung) versehen. Stellen Sie bitte sicher, daß das Stromnetz, an das Sie das Gerät anschließen wollen über einem Schutzleiteranschluß verfügt.

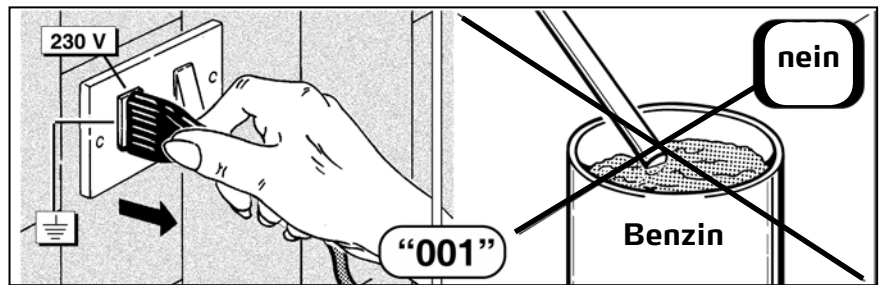

Elektropassus

Die Maschine wird durch Einstecken des Netzsteckers in eine geeignete Steckdose an das Stromnetz angeschlossen.

Das Stromnetz muss mit den Anforderungen der im Einsatzland gültigen Vorschriften übereinstimmen sowie die technischen Eigenschaften erfüllen und fachgerecht geerdet sein.

Sämtliches für den Anschluss verwendetes Elektromaterial muss für den jeweiligen Einsatz geeignet und mit „CE“ gekennzeichnet sein, sofern es der Niederspannungsrichtlinie 2006 / 95 / EG unterliegt, und muss den Anforderungen der im Einsatzland gültigen Vorschriften entsprechen.

Die Nichtbeachtung der obenstehenden Warnhinweise kann zu irreparablen Schäden an der elektrischen Ausrüstung der Maschine und folglich zum Erlöschen der Garantie führen.

Die Hersteller lehnen jegliche Haftung für Fehler oder Störungen der Maschine in Folge von plötzlichen Spannungsschwankungen ausserhalb der vom Vertreiber festgelegten Toleranzen (Spannung $\pm 10\%$ - Frequenz $\pm 2\%$) ab.

Allgemeine Sicherheitshinweise

Bitte lesen Sie die Betriebsanleitung sorgfältig bevor Sie das Gerät in Betrieb nehmen.

Bitte beachten Sie besonders die Sicherheitsregeln.

Unter keinen Umständen sollte dieses Produkt für andere Zwecke benutzt werden, als in dieser Betriebsanleitung beschrieben, ansonsten übernimmt STORCH keine Verantwortung für einen solchen Gebrauch.

Bitte aufbewahren zum späteren Nachschlagen !

Sicherheitshinweise (Abb. "001")



- Das Gerät darf nicht in mit brennbaren Gasen gefüllten Räumen betrieben werden.
- Keine brennbaren, explosionsfähigen Stoffe mit dem VarioVac 50 aufsaugen.
- Vor Wartungsarbeiten ist grundsätzlich der Netzstecker zu ziehen.
- Der Hersteller bzw. Storch haftet in keinem Fall bei unsachgemäßem Gebrauch, bei am Gerät vorgenommenen Änderungen und bei unzureichender Wartung.

Gebrauch

Aufbau (Abb. "AB")

Setzen Sie den Behälter so in das Fahrgestell ein, daß der untere Rand des Kessels unter die vordere Aufnahme greift. Die Kesselnaht muß nach hinten zeigen.

Schieben Sie den Halter (E) über den hinteren Rand des Kessels und schrauben ihn fest.

Schieben Sie den Fahrbügel von oben in die Aufnahmen (F). Schrauben Sie dann den Bügel in den Aufnahmen fest.

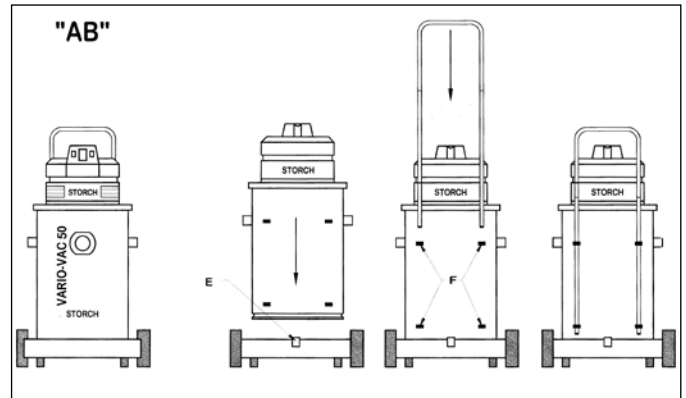

Aushaken des Gerätekopfes (Abb. "A1")

Gerät öffnen, indem man die oberen Befestigungshaken nach außen zieht, woraufhin sich der Gerätekopf abnehmen läßt. Achten Sie beim Wiederverschließen darauf, daß die Haken fest einschnappen.

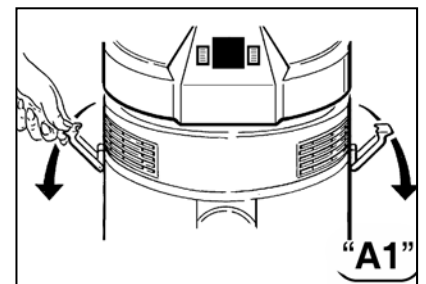

Einschalten (Abb. "A2")

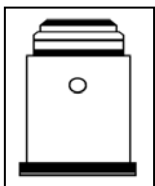

Einsatz des Gerätes als Nass- und Trockensauger (Abb. "A2")

Schalter (Abb. "A"):
Auf Position MANUELL

Schalter (Abb. "B"):
Auf Position O = Kontrolllampe leuchtet nicht auf (Gerät außer Funktion)

Auf Position I = Kontrolllampe leuchtet auf (Gerät in Funktion)

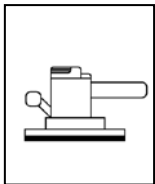
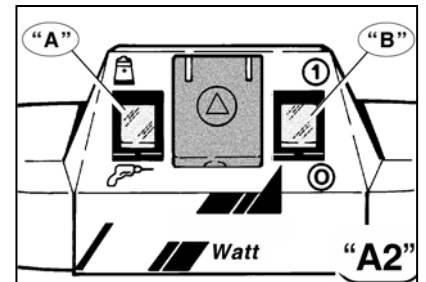

Einsatz des Gerätes mit Elektrowerkzeug

Schalter (Abb. "A"):
Auf Position AUTOMATISCH

Schalter (Abb. "B")
Auf Position I = Kontrolllampe leuchtet auf (Gerät in Funktion)

Wenn man beide Schalter in diese Stellung bringt, beginnt automatisch der Saugbetrieb gemeinsam mit dem Einschalten des angeschlossenen Elektrowerkzeuges und endet bei Abschaltung des Werkzeuges.

Anschluß eines Elektrowerkzeuges an den Nass- und Trockensauger (Abb. „A4“ - „A5“)

Zunächst ist der Stecker des Elektrowerkzeuges in die Steckdose im Kopf des Nass- und Trockensaugers einzuführen und dann erst ist der Nass- und Trockensauger ans Netz anzuschließen.



ACHTUNG: Die Steckdose im Saugkopf ist für den Anschluß von Elektrowerkzeugen mit einer Nennleistung von bis zu 2.000 Watt geeignet.

Beim Betrieb des Elektrowerkzeugs über die Steckdose des VarioVac 50 ist unbedingt zu beachten:



ACHTUNG: Niemals Elektrowerkzeuge mit höherer Nennleistung als der unter der Steckdose abgegebenen einsetzen.

Niemals mehr als ein Elektrowerkzeug an das Gerät anschließen.

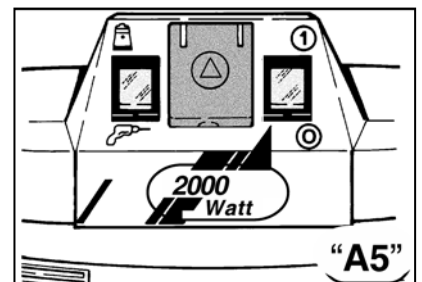
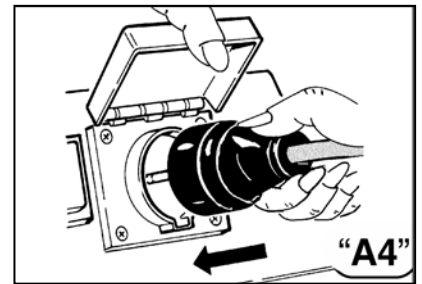

Filtersysteme (Abb. „B1“)

Verwendung des Staubsackes (Papierfiltersack) (Abb. „B1“)

Den Staubsack nur mit eingefügtem Filtereinsatz verwenden.

Der Staubsack garantiert, dass das Staubsaugen unter hygienischen Bedingungen stattfindet.

Das Aufsaugen von schneidendem oder feuchtem Material kann den Staubsack beschädigen.

Der Staubsack muß ersetzt werden, wenn er zu zwei Dritteln mit Staub gefüllt ist. Der Staubsack darf nicht wiederverwendet werden, sondern es ist stets ein neuer zu benutzen.

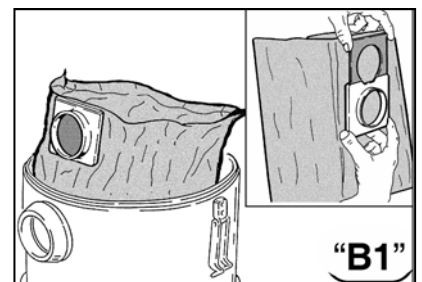

Benutzung des Vliesfilterbeutels (Abb. „B3“)

Den Vliesfilterbeutel nur dann verwenden, wenn der Filtereinsatz eingesteckt wurde.

Den Vliesfilterbeutel in den Behälter (Abb. „B3“) stecken, nachdem man den Kopf des Gerätes abgenommen hat (vgl. Abb. „A1“).

Die obere Kante des Vliesfilterbeutels um die obere Kante des Behälters umklappen (vgl. Abb. „B3“).

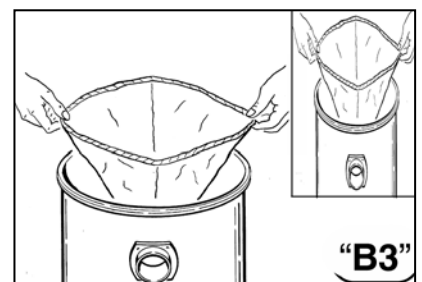

Dieser Vliesfilterbeutel eignet sich besonders zum Filtern von feinem Staub wie z. B. Zement, Talkumpuder etc. Benutzen Sie den Vliesfilterbeutel nicht für feuchte oder schneidende Gegenstände.

Verwendung des Filtereinsatzes (Abb. „B4“ - „B5“)

Gerätekopf vom Behälter ablösen und auf den Kopf stellen (Abb. „B4“). Filtereinsatz auf seinen Sitz stecken, fest hineindrücken und mit der am Boden befindlichen Knebelschraube im Uhrzeigersinn fest drehen. (Abb. „B4“).

Überprüfen Sie den festen Halt des Filtereinsatzes, indem Sie ihn leicht nach oben ziehen (Abb. „B5“). Gerätekopf wieder aufs Gehäuse setzen und einhaken. Benutzt wird der Filtereinsatz, wenn man Staub und festen Schmutz absaugen muß.

Der Filtereinsatz kann durch die gleichzeitige Verwendung des Staubsacks oder des Vliesfilterbeutels ergänzt werden, was das Verstopfen des Filtereinsatzes vermeidet. Benutzen Sie den Staubsack und den Vliesfilterbeutel nicht für feuchte oder schneidende Gegenstände.

Abluftfilter (Abb. „B6“)

Dieser Filter garantiert, daß die in den Raum geleitete Luft staubfrei ist.

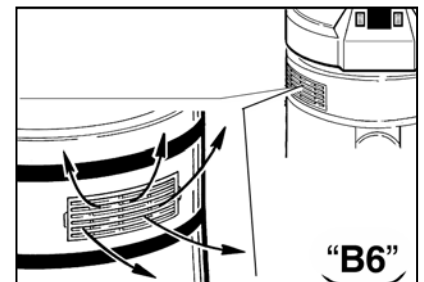
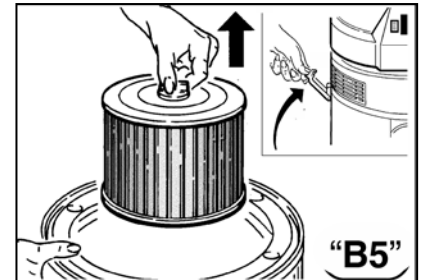
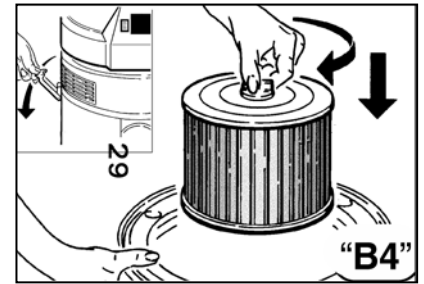

Benutzung des Gerätes

... als Staubsauger

Der Filtereinsatz muß stets eingelegt sein.



ACHTUNG: Um eine hohe Saugleistung zu gewährleisten, ist der Filtereinsatz stets sauber zu halten. Wenn er stark verkrustet ist, sofort reinigen oder ersetzen.

... zum Aufsaugen von Flüssigkeiten

Den Filtereinsatz stets entfernen.



ACHTUNG: Wenn der Flüssigkeitsbehälter den Höchststand erreicht hat, unterbricht ein Sicherheitsschwimmerschalter automatisch den Absaugbetrieb. Sie erkennen dies am hörbaren Anstieg der Motordrehzahl. Entleeren Sie in diesem Fall sofort den Flüssigkeitsbehälter.

... zum Aufsaugen großer Flüssigkeitsmengen (Abb. „C1“)

Wenn Flüssigkeiten aus Behältern gesaugt werden, ist darauf zu achten, daß die Fugendüse nicht vollständig in die Flüssigkeit eingetaucht wird, damit die Luftzufuhr gewährleistet ist.

... mit einem Elektrowerkzeug (Abb. „C2“ - „C3“)

Verbinden Sie den Schlauch erst mit dem Absaug-Anschlußstück (Abb. „C2“) und dann mit dem Elektrowerkzeug, wofür der Universal-Maschinenadapter aus Gummi zu verwenden ist. (Abb. „C3“). Das Elektrowerkzeug und das Gerät wie unter Punkt „A3“ beschrieben elektrisch anschließen. Die Schalter wie unter Punkt „A2“ beschrieben positionieren.

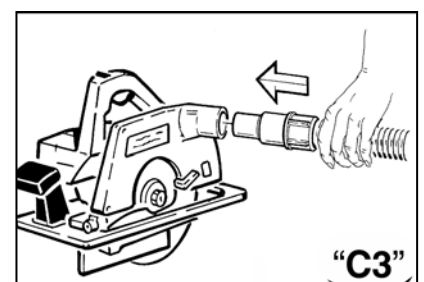
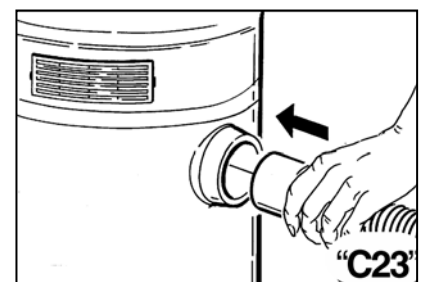
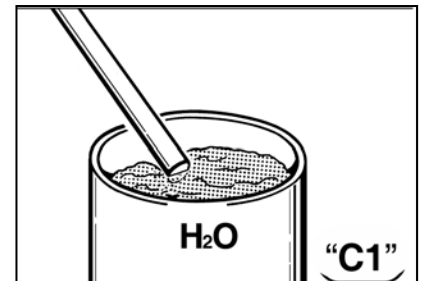

Wartung des Gerätes



ACHTUNG: Bevor irgendeine Wartung, Reinigung oder Ersatz des Filtersystems vorgenommen wird, immer den Stecker aus der Netzsteckdose ziehen.

Staubsaack

Staubsäcke nicht wiederverwenden, sondern stets durch neue ersetzen.

Vliesfilterbeutel (Abb. "D1")

Um den Vliesfilterbeutel zu reinigen, ist er in einem Mülleimer auszuschlagen. Gegebenenfalls mit Druckluft ausblasen.

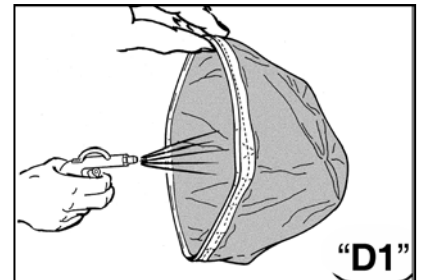

Filtereinsatz (Abb. "D2" - "D3")

Den Filtereinsatz häufig mit einem weichen Pinsel säubern (Abb. "D2"). Zur Reinigung des Filterbodens, den Brausewasserstrahl von innen nach außen richten (siehe Abb. "D3"). Setzen Sie ihn erst nach gründlicher Trocknung wieder ein. Wenn der Einsatzfilter zu stark verschmutzt oder beschädigt ist, wechseln Sie ihn unbedingt aus. Es empfiehlt sich, stets einen Ersatz-Einsatzfilter vorrätig zu halten.

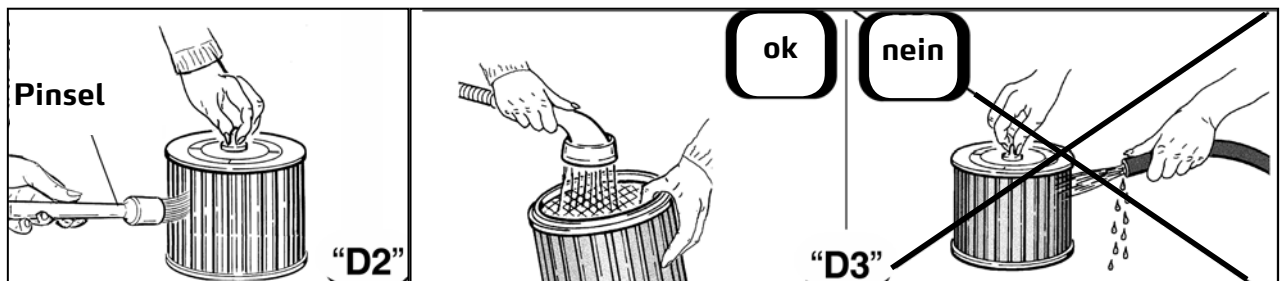

Luftfilter im Luftausgang (Abb. "D4")

Regelmäßig die Mikrofilter der austretenden Luft ersetzen, indem man mit einer Münze das Gitter zum Ausrasten bringt. Das Gitter dann wieder einsetzen und sicherstellen, daß der Pfeil im inneren Teil des Gitters nach oben zeigt.

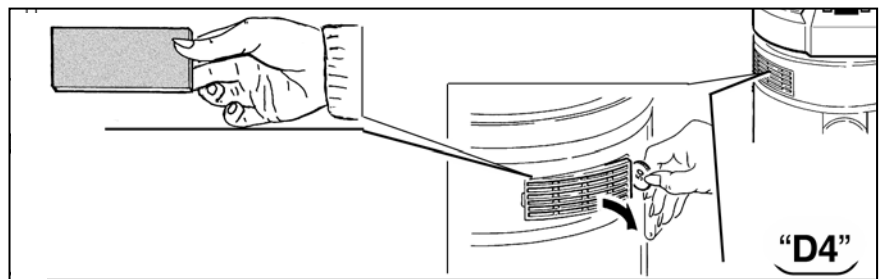

Säuberung des Schmutzbehälters (Abb. "D5")

Überprüfen Sie die aufgesaugte Schmutzmenge, besonders im Fall sperriger Schmutzpartikel. Es empfiehlt sich, den Schmutzbehälter zu leeren, sobald er halbvoll ist (Abb. "D5"). Nach dem Absaugen schmutziger Flüssigkeiten ist der Behälter zu entleeren und zusammen mit den Zubehör zu waschen, um Verkro- stungen zu vermeiden.



Fehlerbehebung

Problem	Ursache	Lösung
Das Gerät läuft nicht an	Kein Strom Stromkabel oder Motor defekt	Steckdose und Sicherungen überprüfen Wenden Sie sich an Ihren Händler
Staub tritt aus den Abluftschlitzen aus	Filter nicht gesäubert bzw. Filter beschädigt	Filter überprüfen und gegebenenfalls ersetzen
Saugleistung läßt nach	Schmutzbehälter ist zu voll Filter übermäßig verschmutzt oder beschädigt Schlauch oder Zubehörteile verstopft	Schmutzbehälter überprüfen Filter säubern oder ersetzen Saugschlauch und Zubehörteile überprüfen
Der Motor dreht leer (hörbarer Anstieg der Motordrehzahl)	Schmutzbehälter ist zu voll Filter übermäßig verschmutzt Schlauch oder Zubehörteile verstopft	Schmutzbehälterinhalt überprüfen Filter säubern oder ersetzen Saugschlauch und Zubehörteile überprüfen

Zubehör / Ersatzteile

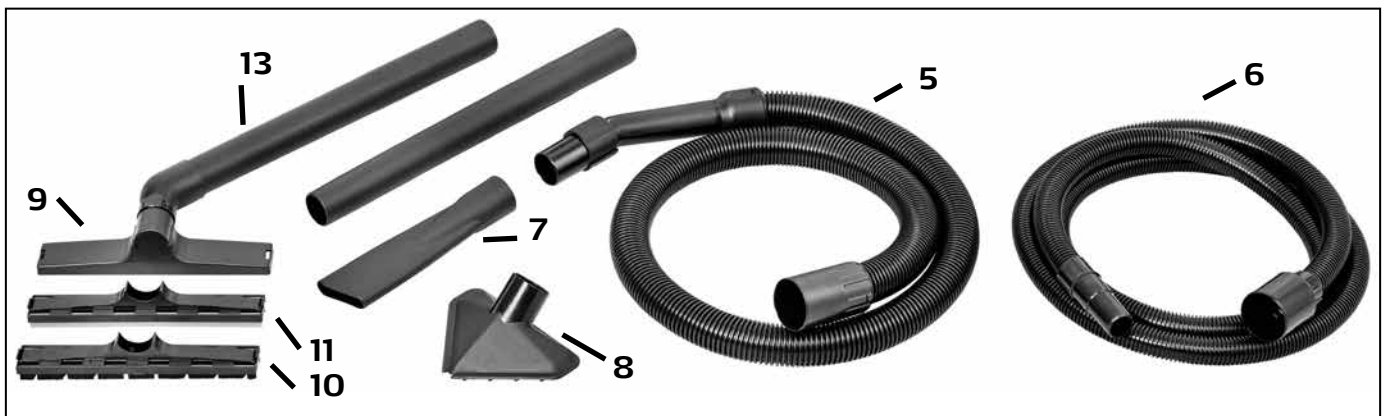

Pos.	Art.-Nr.	Bezeichnung
1	65 12 30	Staubsack (Papierfiltersack)
2	65 12 40	Filtereinsatz
3	65 12 07	Vliesfilterbeutel
4	65 12 22	Microfilter für Luftauslaß
5	65 12 10	Saugschlauch 2 m, d. 45 mm
6	65 12 11	Saugschlauch 3 m, d. 32 mm, inkl. Universal Maschinenadaper

Pos.	Art.-Nr.	Bezeichnung
7	65 12 15	Fugendüse
8	65 12 16	Grobschmutzdüse
9	65 12 17	Träger für Fußbodendüsen
10	65 12 18	Fußbodendüse trocken
11	65 12 19	Fußbodendüse naß
12	65 12 26	Universal Maschinenadapter
13	65 12 12	Verlängerungsrohr

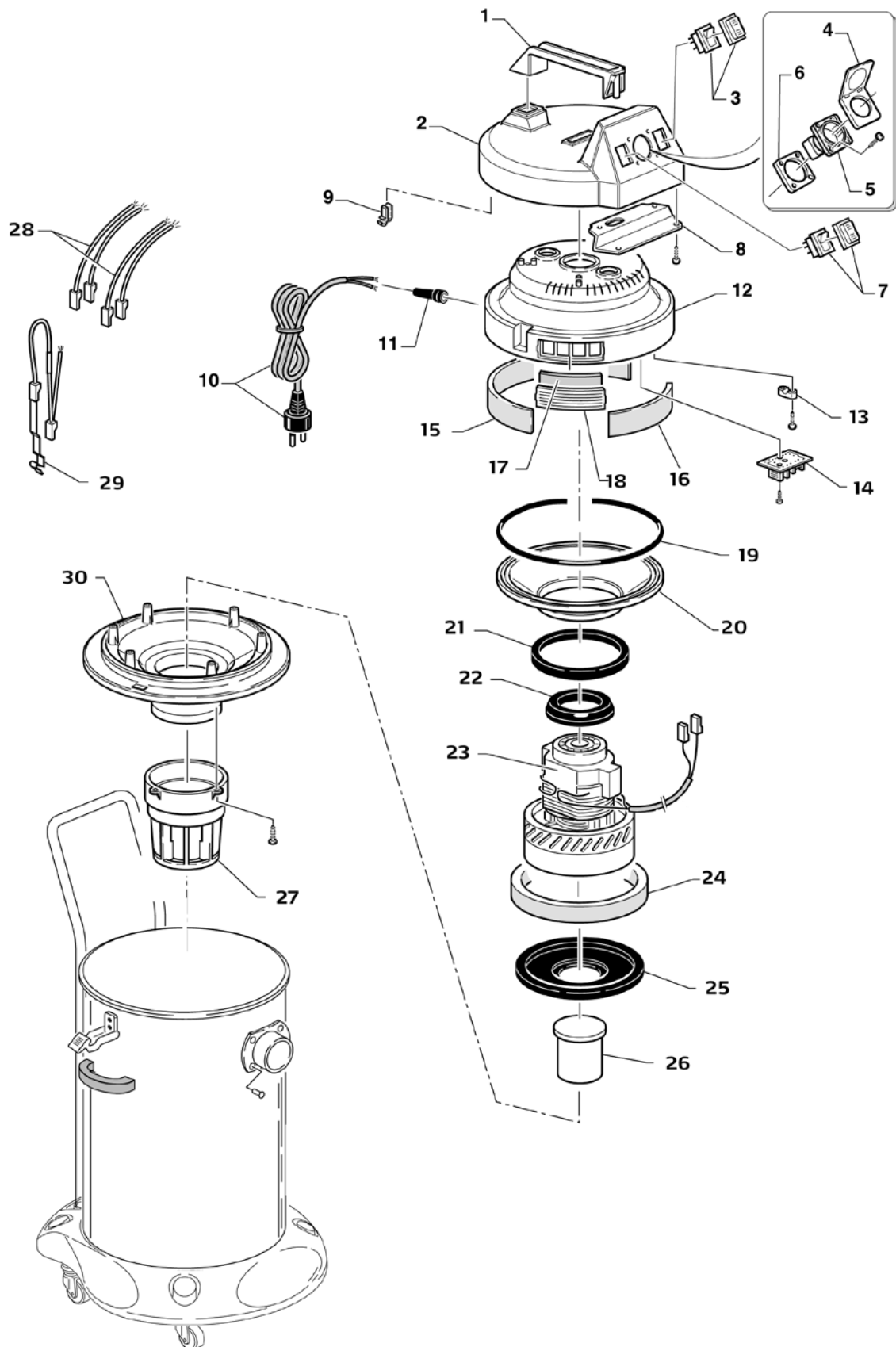
Detailzeichnung

Detailzeichnung

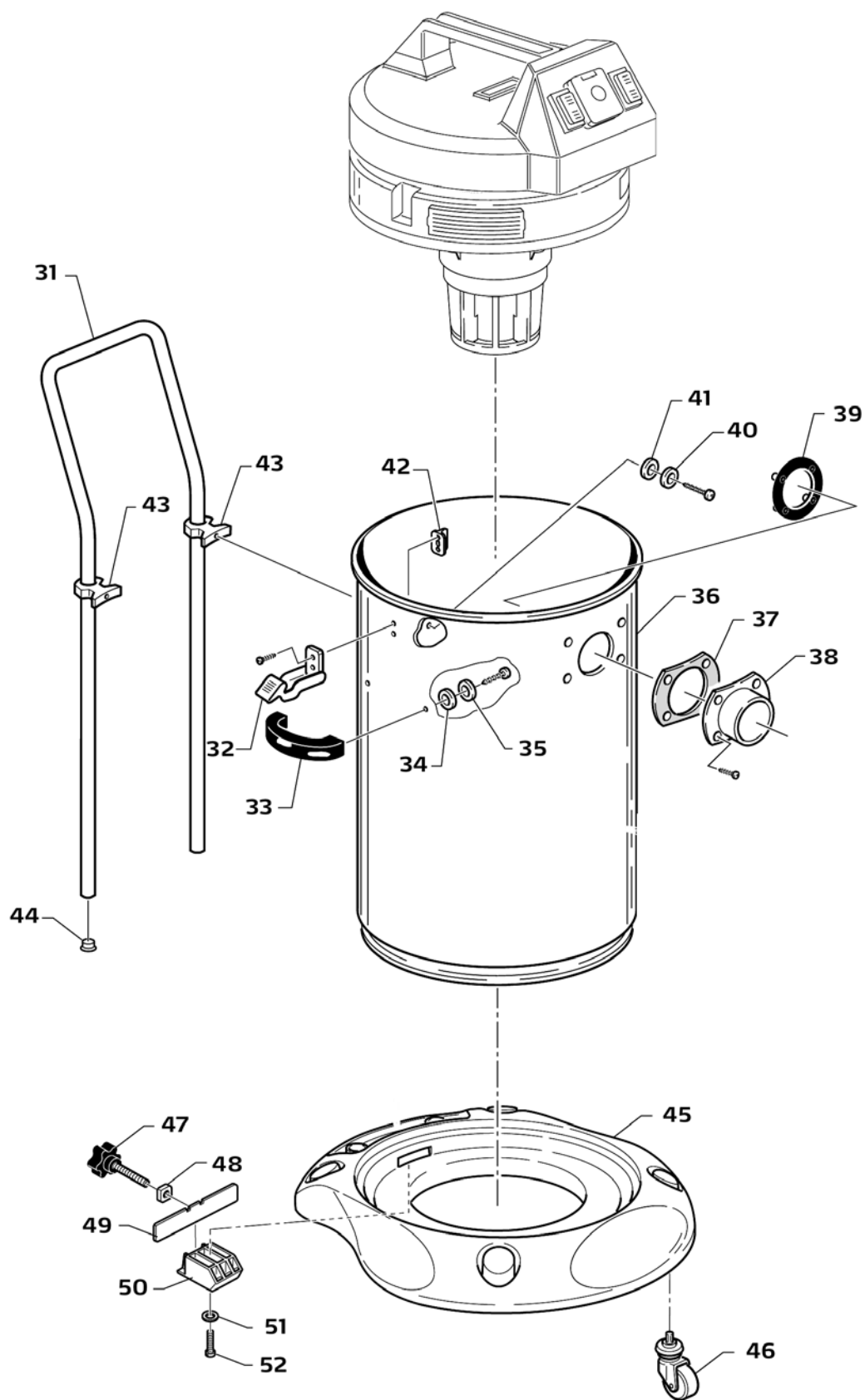

Ersatzteilliste

Pos.	Art.-Nr.	Bezeichnung
1	65 12 46	Griff Saugkopf
2	65 12 47	Saugkopf Oberteil
3	65 12 27	Hauptschalter mit Schutzkappe
4	65 12 48	Steckdosenblende mit Abdeckung
5	65 12 49	Schukosteckdose
6	65 12 51	Zwischenstück für Steckdose
7	65 12 52	Umschalter mit Schutzkappe
8	65 12 53	Schließplatte
9	65 12 54	Kabelgabel
10	65 12 56	Netzkabel mit Schukostecker
11	65 12 57	Kabelknickschutz
12	65 12 58	Motorabdeckung
13	65 12 59	Kabelklemme
14	65 12 24	Elektronikplatine
15	65 12 61	Langer Schalldämpfer auf Motorabdeckung
16	65 12 62	Kurzer Schalldämpfer auf Motorabdeckung
17	65 12 22	Microfilter
18	65 12 63	Luftaustrittsgitter für Microfilter
19	65 12 64	Runde PVC-Dichtung Ø 2,2 mm
20	65 12 66	Ablenklech
21	65 12 67	Dichtung für Ablenklech
22	65 12 68	Oberer Schwingungsdämpfer Motorhalterung
23	65 12 69	Motorgebläse 230 VAC mit Thermoschutz
24	65 12 71	Schalldämpferring Motor
25	65 12 72	Unterer Schwingungsdämpfer Motor
26	65 12 73	Schwimmer
27	65 12 74	Schwimmerkorb
28	65 12 76	Kabelset
29	65 12 77	Kontaktstreifen für elektrostatischer Ableitung
30	65 12 78	Motorhalterung

Pos.	Art.-Nr.	Bezeichnung
31	65 12 79	Fahrbügel
32	65 12 81	Klammer zur Befestigung Saugkopf
33	65 12 82	Behältergriff
34	65 12 83	Unterlegscheibe aus Kunstfaser 26 x 6 x 1
35	65 12 84	Unterlegscheibe aus rostfreiem Stahl 26 x 6,2 x 1
36	65 12 86	Behälter aus rostfreiem Stahl, 50 l
37	65 12 39	Dichtung für Kesselanschlussstutzen
38	65 12 87	Kesselanschlussstutzen
39	65 12 88	Zwischenstück zur Befestigung Kesselanschlussstutzen
40	65 12 89	Unterlegscheibe aus rostfreiem Stahl 4,3 x 16 x 1
41	65 12 91	Unterlegscheibe aus Gummi 16 x 3 x 1
42	65 12 92	Innenbefestigung für Klammer Saugkopf
43	65 12 93	Fahrbügeladapter
44	65 12 94	Endkappe für Fahrbügel
45-52	65 13 07	Kesselunterteil komplett mit Lenkrollen
46	65 12 97	Lenkrolle
47	65 12 98	Handrad
48	65 12 99	Quadratische Mutter aus rostfreiem Stahl M8 - h 6,5
49	65 13 01	Federblech
50	65 13 02	Behälterbefestigung
51	65 13 03	Unterlegscheibe A2 4,3 x 16 x 1
52	65 13 04	Schraube für Kunststoff Ø 4,5 x 20 mm A2
o. Abb.	65 13 06	Kabelhalter für das Netz-kabel des Elektrowerkzeugs



Garantie

Garantiebedingungen:

Für unsere Geräte gelten die gesetzlichen Gewährleistungsfristen von 12 Monaten ab Kaufdatum / Rechnungsdatum des gewerblichen Endkunden. Sind längere Fristen im Wege einer Garantieerklärung von uns ausgelobt, sind diese extra in den Bedienungsanleitungen der betroffenen Geräte ausgewiesen.

Geltendmachung:

Bei Vorliegen eines Gewährleistungs- bzw. Garantiefalles bitten wir, dass das komplette Gerät zusammen mit der Rechnung frei an unser Logistik Center in Berka oder an eine von uns autorisierte Service- Station eingeschickt wird.

Zuvor bitten wir Sie, uns unter unserer kostenlosen STORCH Service-Hotline 08 00. 7 86 72 47 zu kontaktieren.

Gewährleistungs- bzw. Garantieanspruch:

Reparaturansprüche bestehen ausschließlich an Werkstoff- oder Fertigungsfehler sowie ausschließlich bei bestimmungsgemäßer Verwendung des Geräts. Verschleißteile wie z.B. die Artikel 65 12 30, 65 12 40, 65 12 07, 65 12 22 fallen nicht unter derartige Ansprüche. Sämtliche Ansprüche erlöschen durch den Einbau von Teilen fremder Herkunft, bei unsachgemäßer Handhabung und Lagerung sowie bei offensichtlicher Nichtbeachtung der Betriebsanleitung.

Durchführung von Reparaturen:

Sämtliche Reparaturen dürfen ausschließlich durch unser Werk oder von STORCH autorisierten Service-Stationen durchgeführt werden.

EG-Konformitätserklärung

Name / Anschrift des Ausstellers: STORCH Malerwerkzeuge & Profigeräte GmbH
Platz der Republik 6-8
D - 42107 Wuppertal

Wir erklären hiermit,
dass das nachstehend genannte Gerät aufgrund dessen Konzipierung und Bauart sowie in der von uns in Verkehr
gebrachten Ausführung den einschlägigen, grundlegenden Sicherheits- und Gesundheitsanforderungen der EG-Richtli-
nien entspricht.

Bei einer nicht mit uns abgestimmten Änderung des Gerätes verliert diese Erklärung ihre Gültigkeit.

Bezeichnung des Gerätes: VarioVac 50
Geräte-Typ: Nass- und Trockensauger
Artikel-Nummer: 65 12 00

Angewandte EG-Richtlinien
Niederspannungs-Richtlinie: 2006 / 95 / EG
EG-Richtlinie Elektromagnetische
Verträglichkeit: 2004 / 108 / EG

Angewandte harmonisierte Normen
EN 60335-1: 2002 + A 1: 2004 + A 2: 2006 + A 11: 2004 +
A 12: 2006 + A 13: 2008 + A 14: 2010 + A 15: 2011
EN 60335-2-2: 2003 + A 1: 2004 + A 2: 2006
EN 62233: 2008
EN 55014-1: 2006 + A 1: 2009 + A 2: 2011
EN 55014-2: 1997 + A 1: 2001 + A 2: 2008
EN 61000-3-2: 2006 + A 1: 2009 + A 2: 2009
EN 61000-3-3: 2008

Bevollmächtigter für die Zusammenstellung der technischen Unterlagen:

STORCH Malerwerkzeuge & Profigeräte GmbH
Platz der Republik 6-8
42107 Wuppertal



Jörg Heinemann
- Geschäftsführer -

Wuppertal, 04 - 2013

NL

Hartelijk dank

voor uw vertrouwen in STORCH. Met deze aankoop hebt u voor een kwaliteitsproduct gekozen. Als u desondanks een tip voor verbeteringen hebt of wellicht ooit een probleem ondervindt, dan horen wij graag van u.

Neem contact op met de medewerker buitendienst of in dringende gevallen rechtstreeks met ons.

Met vriendelijke groeten, STORCH serviceafdeling

Tel.: +49 (0)2 02 . 49 20 - 112
Fax: +49 (0)2 02 . 49 20 - 244
Gratis service-hotline: 08 00. 7 86 72 47
Gratis bestel-hotline: 08 00. 7 86 72 44
Gratis bestel-fax: 08 00. 7 86 72 43
(alleen binnen Duitsland)

Inhoudsopgave

Pagina

Levering	14
Technische gegevens	14
Afbeeldingsoverzicht	15
Stroomaansluiting	15
Veiligheidsrichtlijnen	15
Gebruik	16 - 17
Filter	17 - 18
Gebruik van het apparaat	18
Onderhoud van het apparaat	19
Fouten oplossen	20
Detailtekening	21 - 22
Lijst met vervangende onderdelen	23
Garantie	24
EG-conformiteitsverklaring	25

Levering

Stofzuiger, 2 m zuigslang d. 45mm, 3m zuigslang d. 32mm incl. universele adapter voor elektro-gereedschap, 2 stuks verlengbuizen, drager voor vloermondstuk, vloermondstuk droog, vloermondstuk nat, mondstuk voor grof vuil, spleetmondstuk, gebruiksaanwijzing.

OPGELET:

Verpakkingsdelen van het apparaat (kunststofzakjes, dozen etc.) uit de buurt van kinderen houden.

Technische gegevens

Spanning 230 V / 50 Hz
Vermogen 1.200 W
Vermogen stopcontact 2.000 W
Max. luchthoeveelheid: 55 L / sec.
Maximale onderdruk 240 mbar
Geluidsdruk < 69 db (A)

Informatie onder voorbehoud! Technische wijzigingen en fouten voorbehouden!

Stroomaansluiting (afb. "001")



Voor ingebruikname van het apparaat moet u controleren of de nominale spanning overeenkomt met de gegevens op het typeplaatje. Uw VarioVac 50 beschikt over randaarde. Controleer of het stroomnet waarop u dit apparaat wilt aansluiten over randaarde beschikt.

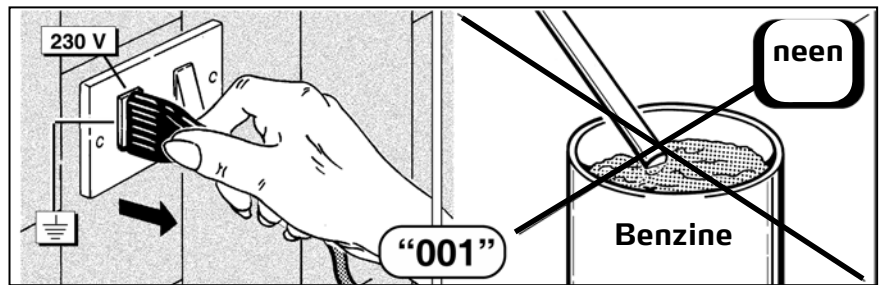

Elektrische gegevens

De machine wordt op het stroomnet aangesloten door de netstekker in een geschikt stopcontact te steken.

Het stroomnet moet in zijn technische eigenschappen voldoen aan de toepasselijke voorschriften in het land van gebruik en moet adequaat geaard zijn.

Alle voor de aansluiting gebruikte elektrische materialen moeten voor de toepassing geschikt zijn en moeten het CE-keurmerk hebben, voor zover de laagspanningsrichtlijn 2006 / 95 / EG van toepassing is en zij moeten voldoen aan de eisen van de in het land van gebruik toepasselijke voorschriften.

Het niet naleven van de bovenstaande waarschuwingen kan tot onherstelbare schade aan de elektrische uitrusting van de machine en tot het vervallen van de garantie leiden.

De producent aanvaardt geen enkele aansprakelijkheid voor fouten of storingen van de machine als gevolg van plotselinge spanningsfluctuaties buiten de door de producent vastgelegde toleranties (spanning $\pm 10\%$ - frequentie $\pm 2\%$).

Algemene veiligheidsrichtlijnen

Lees eerst de bedieningshandleiding zorgvuldig door voordat u het apparaat in bedrijf neemt.

Neem met name de veiligheidsregels in acht.

U mag dit product onder geen omstandigheden voor andere doeleinden gebruiken dan in deze bedieningshandleiding worden beschreven: STORCH aanvaardt geen verantwoordelijkheid voor een dergelijk gebruik.

Bewaar deze handleiding voor latere referentie!

Veiligheidsrichtlijnen (afb. "001")



- Het apparaat mag niet worden gebruikt in ruimtes die met brandbare gassen zijn gevuld.
- Zuig geen brandbare, explosieve stoffen op met VarioVac 50.
- Trek altijd eerst de stekker uit het stopcontact voordat er onderhoudswerkzaamheden worden uitgevoerd.
- De fabrikant resp. Storch is in geen enkel geval aansprakelijk bij ondeskundig gebruik, bij aan het apparaat doorgevoerde veranderingen of bij onvoldoende onderhoud.

Gebruik

Opbouw (afb. "AB")

Plaats het reservoir zodanig in het onderstel dat de onderste rand van de ketel zich onder de voorste opname vastgrijpt. De naad van de ketel moet zich aan de achterkant bevinden.

Schuif de houder (E) over de achterrand van de ketel en schroef hem vast.

Schuif de rijdbeugel van boven in de opnames (F). Schroef de beugel vervolgens vast in de opnames.

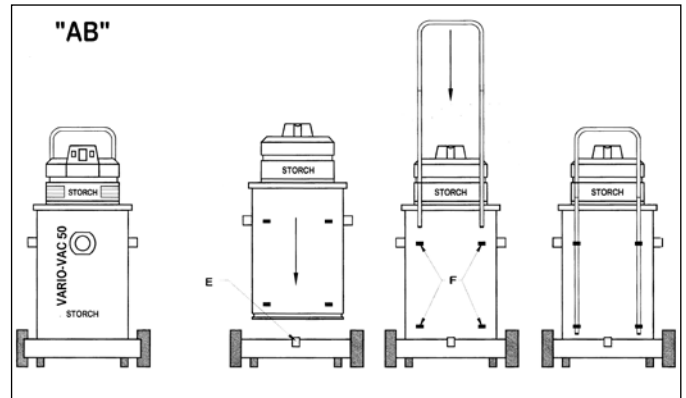

Loshaken van de apparaatkop (afb. "A1")

Open het apparaat en trek de bovenste bevestigingshaak naar buiten; hierna kan de apparaatkop worden afgenomen. Let er bij het hersluiten op dat de haken goed vast klikken.

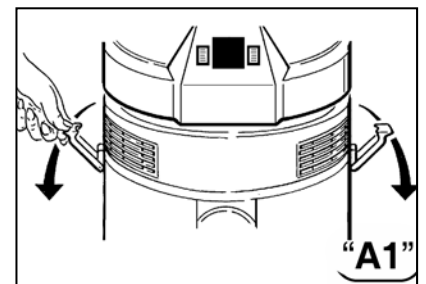

Inschakelen (afb. "A2")

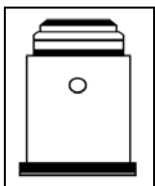

Gebruik van het apparaat als nat- en droogzuiger (Afb. "A2")

Schakelaar (afb. "A")
Op positie HANDMATIG

Schakelaar (afb. "B"):
Op positie O = controlelampje brandt niet (apparaat buiten werking)

Op positie I = controlelampje brandt (apparaat in werking)

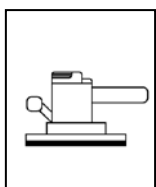
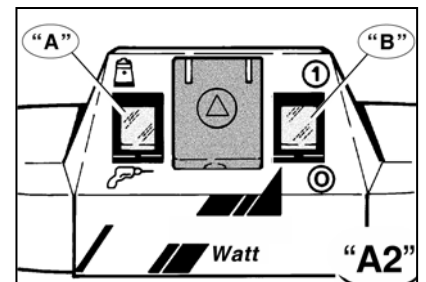

Gebruik van het apparaat met elektro-gereedschap

Schakelaar (afb. "A")
Op positie AUTOMATISCH

Schakelaar (afb. "B")
Op positie I = controlelampje brandt (apparaat in werking)

Wanneer u beide schakelaars in deze positie zet, begint de zuigwerking automatisch bij het inschakelen van het elektro-gereedschap; bij uitschakelen van het gereedschap wordt ook de zuigwerking uitgeschakeld.

Aansluiten van een elektro-gereedschap op de nat- en droogzuiger (afb. "A4" - "A5")

Steek eerst de stekker van het elektro-gereedschap in het stopcontact in de kop van de nat- en droogzuiger en sluit de nat- en droogzuiger dan pas op het lichtnet aan.



PAS OP: Het stopcontact in de zuigkop is geschikt voor het aansluiten van elektro-gereedschappen met een nominaal vermogen tot 2.000 Watt.

Neem het volgende in acht bij gebruik van elektro-gereedschap via het stopcontact van de VarioVac 50:



PAS OP: Nooit elektro-gereedschap aansluiten met een hoger nominaal vermogen dan wat er onder het stopcontact staat aangegeven.

Nooit meer dan één elektro-gereedschap op het apparaat aansluiten.

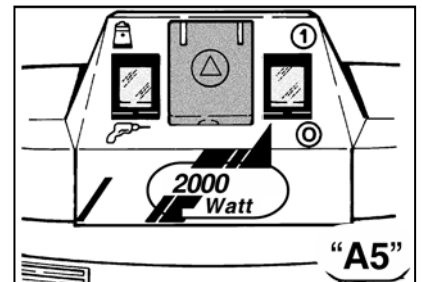
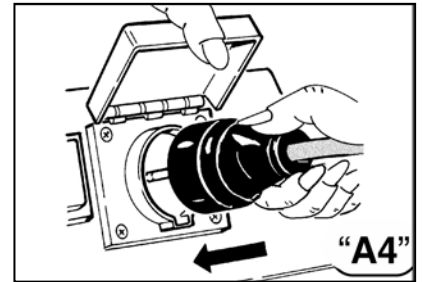

Filtersystemen (afb. "B1")

Gebruik van de stofzak (papieren filterzak) (afb. "B1")

Gebruik de stofzak alleen wanneer de filterinzet is geplaatst.

De stofzak zorgt ervoor dat het stofzuigen onder hygiënische omstandigheden plaatsvindt.

Opzuigen van scherpe of vochtige materialen kan de stofzak beschadigen.

De stofzak moet worden vervangen wanneer hij voor tweederde met stof is gevuld. De stofzak mag niet worden hergebruikt; gebruik telkens een nieuwe stofzak.

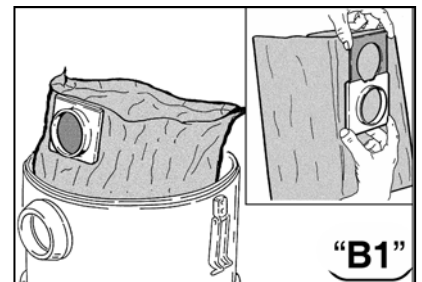

Gebruik van de vliesfilterzak (afb. "B3")

Gebruik de vliesfilterzak alleen wanneer de filterinzet is geplaatst.

De vliesfilterzak in het reservoir (afb. "B3") steken nadat de kop van het apparaat is afgenomen (vergl. afb. "A1").

De bovenste rand van de vliesfilterzak om de bovenste rand van het reservoir klappen (vergl. afb. "B3").

Deze vliesfilterzak is bijzonder geschikt voor het filteren van fijne stof zoals cement, talkpoeder etc. Gebruik de vliesfilterzak niet voor vochtige of scherpe voorwerpen.

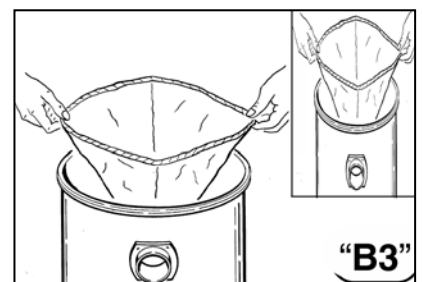

Gebruik van de filterinzet (afb. "B4" - "B5")

Apparaatkop losmaken van reservoir en op de kop zetten (afb. "B4"). Filterinzet op de houder zetten, goed vast drukken en met de knevelschroef aan de onderkant in de richting van de klok vastdraaien. (Afb. "B4").

Controleer of de filterinzet goed vast zit door deze lichtjes naar boven te trekken (afb. "B5"). Zet de apparaatkop weer op de behuizing en haak hem vast. De filterinzet wordt gebruikt bij het opzuigen van stof en vast vuil.

De filterinzet kan door gelijktijdig gebruik van de stofzak of de vliesfilterzak worden aangevuld; op deze manier wordt verstopping van de filterinzet voorkomen. Gebruik de stofzak en vliesfilterzak niet voor vochtige of scherpe voorwerpen.

Afvoerluchtfilter (afb. "B6")

Deze filter garandeert dat de lucht die in de ruimte komt stofvrij is.

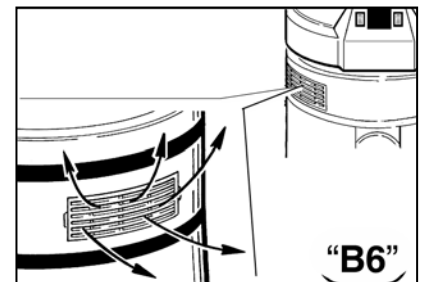
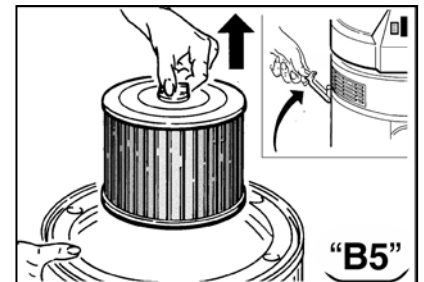
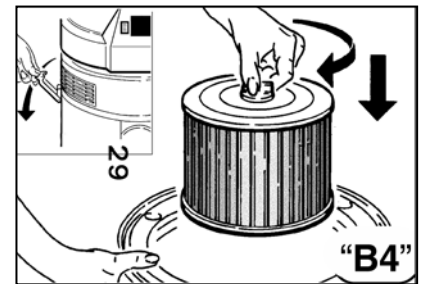

Gebruik van het apparaat

... als stofzuiger

De filterinzet moet altijd zijn geplaatst.



PAS OP: Om een hoog zuigvermogen te garanderen, moet de filterinzet altijd schoon worden gehouden. Wanneer de filterinzet sterk is vervuild, dient deze direct te worden gereinigd of vervangen.

... voor het opzuigen van vloeistoffen

Verwijder de filterinzet altijd.



PAS OP: Wanneer het vloeistofreservoir de hoogste stand heeft bereikt, wordt het aanzuigen automatisch door een veiligheids-vlotterschakelaar onderbroken. U herkent dit aan een hoorbare toename van het toerental van de motor. Maak in dit geval het vloeistofreservoir direct leeg.

... voor het opzuigen van grote vloeistofhoeveelheden (afb. "C1")

Wanneer er vloeistoffen uit reservoirs worden aangezogen, dient erop te worden gelet dat het spleetmondstuk niet volledig in de vloeistof wordt ondergedompeld om de luchttoevoer te garanderen.

... met een elektro-gereedschap (afb. "C2" - "C3")

Verbind de slang eerst met het afzuig-aansluitstuk (afb. "C2") en vervolgens met het elektro-gereedschap; gebruik hierbij de universele machineadapter van gummi. (Afb. "C3"). Het elektro-gereedschap en het apparaat elektrisch aansluiten zoals beschreven onder punt "A3". De schakelaar positioneren zoals beschreven onder punt "A2".

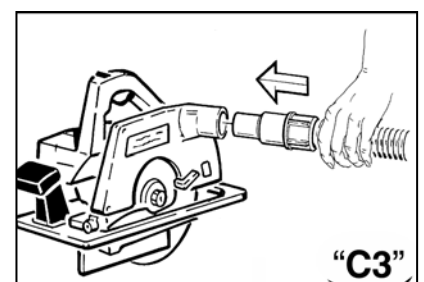
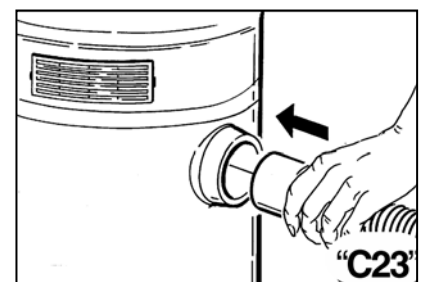
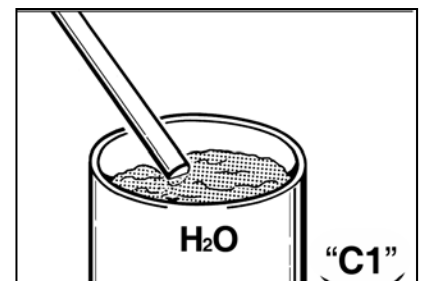

Onderhoud van het apparaat



LET OP: Voordat er enig onderhoud, reiniging of vervanging van het filtersysteem wordt uitgevoerd altijd eerst de stekker uit het stopcontact trekken.

Stofzak

Stofzak niet hergebruiken, maar altijd door een nieuwe vervangen.

Vliesfilterzak (afb. "D1")

Klop de vliesfilterzak in een vuilnisbak uit om deze te reinigen. Eventueel met perslucht uitblazen.

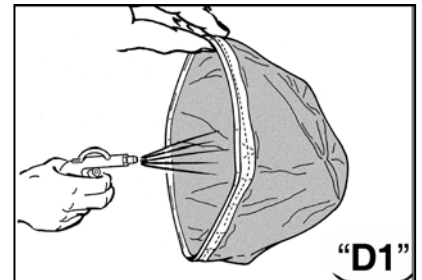

Filterinzet (afb. "D2" - "D3")

De filterinzet regelmatig met een zachte kwast schoonmaken (afb. "D2"). Voor reiniging van de filterbodem de waterstraal van binnen naar buiten richten (zie afb. "D3"). Pas terugplaatsen wanneer het onderdeel goed is gedroogd. Wanneer de inzetfilter te sterk is vervuild of beschadigd, dient u deze meteen te vervangen. We raden u aan altijd een vervangende inzetfilter op voorraad te hebben.

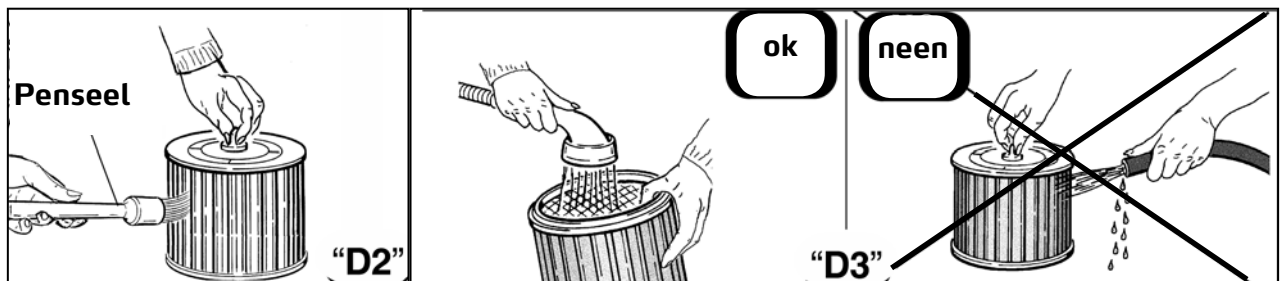

Luchtfilter in de luchtuitgang (afb. "D4")

Vervang de microfilter van de uitgaande lucht regelmatig door met een muntje man het rooster los te maken. Plaats het rooster hierna weer terug en controleer of de pijl aan de binnenkant van het rooster naar boven wijst.

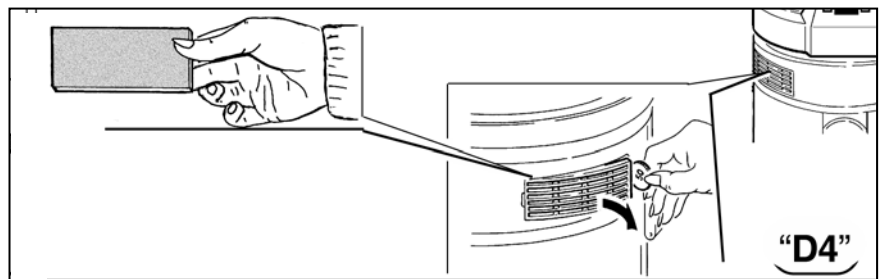

Schoonmaken van het vuilreservoir (afb. "D5")

Controleer de opgezogen hoeveelheid vuil, bijzonder bij grotere vuildeeltjes. We raden u aan het vuilreservoir leeg te maken zodra het halfvol is (afb. "D5"). Na het opzuigen van vuile vloeistoffen dient het reservoir te worden leeggemaakt en samen met het toebehoren te worden gereinigd om vastkoeken van vuil te voorkomen.



Fouten oplossen

Probleem	Oorzaak	Oplossing
Apparaat start niet	Geen stroom Stroomkabel of motor defect	Stopcontacten en zekeringen controleren Neem contact op met uw handelaar
Stof komt uit de afvoerluchtspleten	Filter niet gereinigd resp. Filter beschadigd	Filter controleren en eventueel vervangen
Zuigvermogen onvoldoende	Vuilreservoir is te vol Filter overmatig vervuild of beschadigd Slang of toebehoren verstopt	Vuilreservoir controleren Filter schoonmaken of vervangen Zuigslang en toebehoren controleren
De motor draait door (hoorbare toename van het toerental)	Vuilreservoir is te vol Filter overmatig vervuild Slang of toebehoren verstopt	Inhoud vuilreservoir controleren Filter schoonmaken of vervangen Zuigslang en toebehoren controleren

Toebehoren / vervangende onderdelen

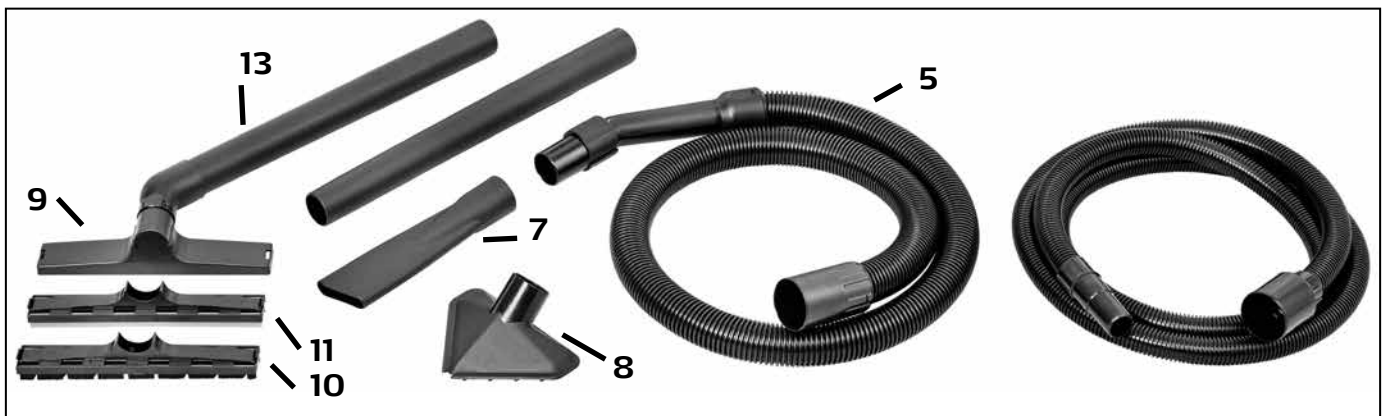

Pos.	Art. nr.	Benaming
1	65 12 30	Stofzak (papieren filterzak)
2	65 12 40	Filterinzet
3	65 12 07	Vliesfilterzak
4	65 12 22	Microfilter voor luchtuitvoer
5	65 12 10	Zuigslang 2 m, d. 45 mm
6	65 12 11	Zuigslang 3 m, d. 32 mm, incl. universele machineadapter

Pos.	Art. nr.	Benaming
7	65 12 15	Spleetmondstuk
8	65 12 16	Mondstuk voor grof vuil
9	65 12 17	Drager voor vloermondstuk
10	65 12 18	Vloermondstuk droog
11	65 12 19	Vloermondstuk nat
12	65 12 26	Universele machineadapter
13	65 12 12	Verlengbuis

Detailtekening

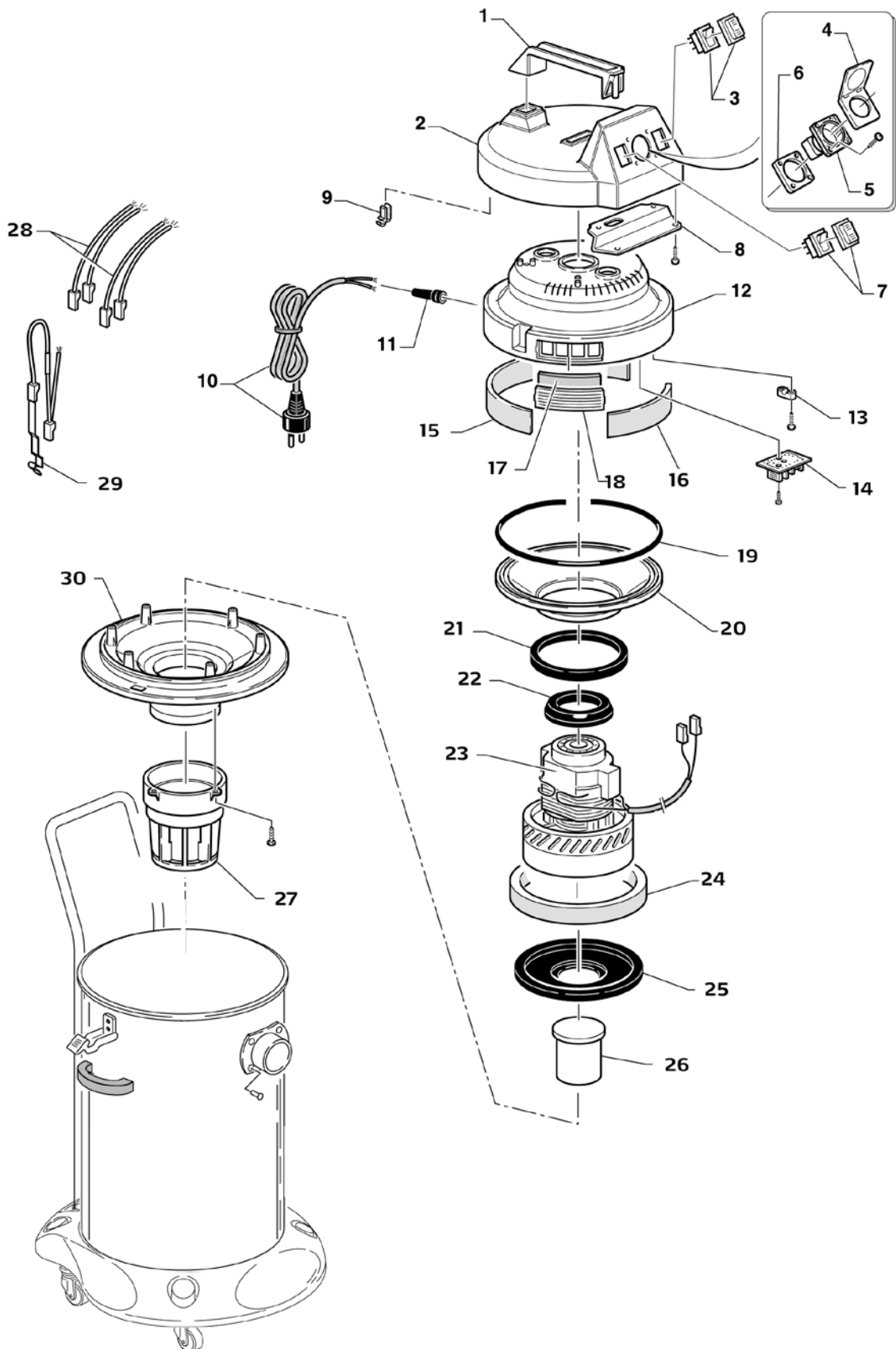

Detailtekening

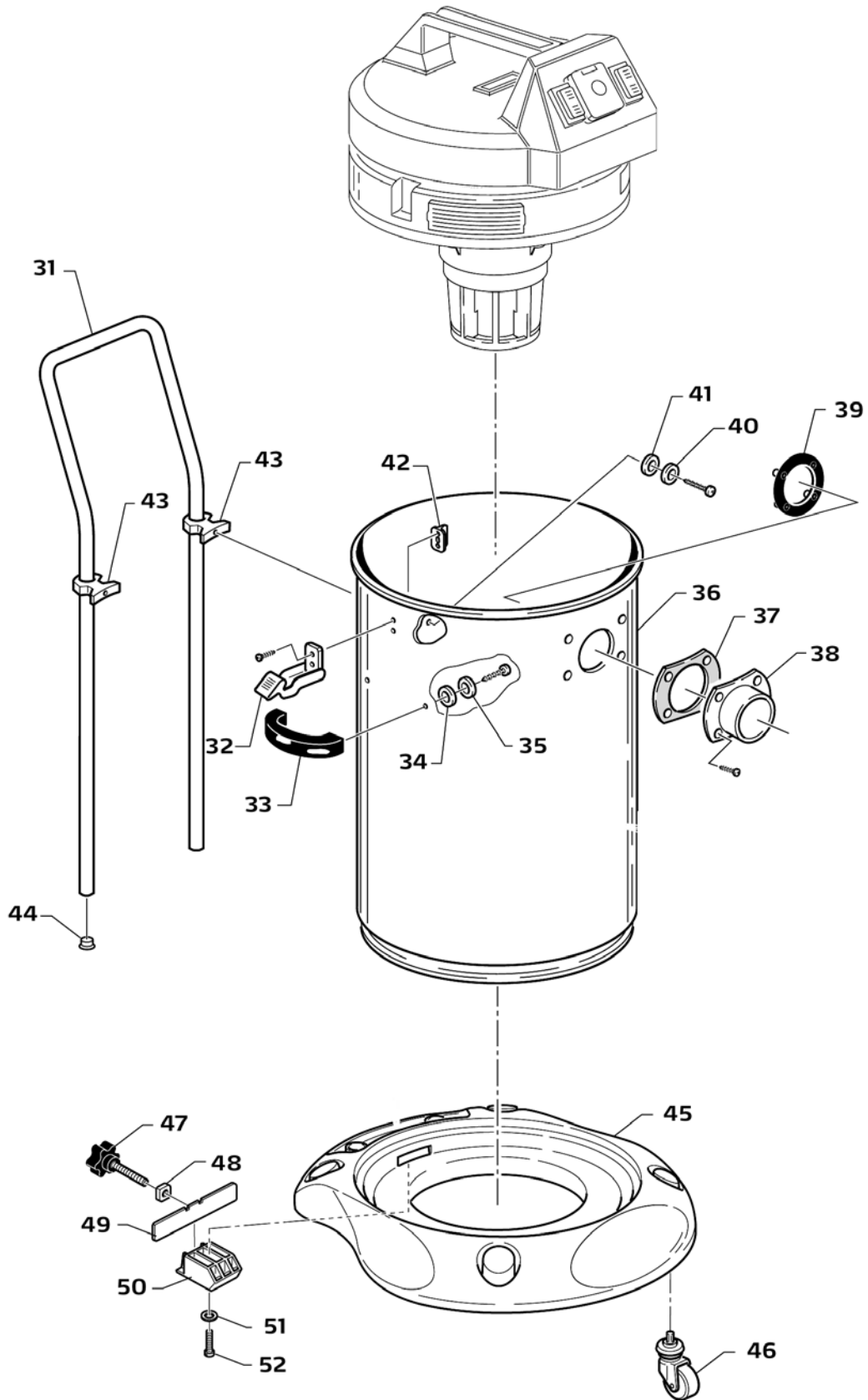

Lijst met vervangende onderdelen

Pos.	Art. nr.	Benaming
1	65 12 46	Greep zuigkop
2	65 12 47	Bovenste deel zuigkop
3	65 12 27	Hoofdschakelaar met beschermkap
4	65 12 48	Stopcontactkap met afdekking
5	65 12 49	Schuko-contact
6	65 12 51	Tussenstuk voor stopcontacten
7	65 12 52	Omschakelaar met beschermkap
8	65 12 53	Sluitplaat
9	65 12 54	Kabelvork
10	65 12 56	Netkabel met geaarde stekker
11	65 12 57	Kabel-knikbeveiliging
12	65 12 58	Motorafdekking
13	65 12 59	Kabelklem
14	65 12 24	Printplaat
15	65 12 61	Lange geluidsdemper op motorafdekking
16	65 12 62	Korte geluidsdemper op motorafdekking
17	65 12 22	Microfilter
18	65 12 63	Luchtuitvoerrooster voor microfilter
19	65 12 64	Ronde PVC-dichting Ø 2,2 mm
20	65 12 66	Afleidplaat
21	65 12 67	Pakkingring voor afleidplaat
22	65 12 68	Bovenste trillingsisolator motorhouder
23	65 12 69	Motorventilator 230 VAC met thermostatische beveiliging
24	65 12 71	Geluidsdempingsring motor
25	65 12 72	Onderste trillingsisolator motor
26	65 12 73	Vlotter
27	65 12 74	Vlottermand
28	65 12 76	Kabelset
29	65 12 77	Contactstrip voor elektrostatische afleiding
30	65 12 78	Motorhouder

Pos.	Art. nr.	Benaming
31	65 12 79	Rijbeugel
32	65 12 81	Klem voor bevestiging van zuigkop
33	65 12 82	Reservoirgreep
34	65 12 83	Sluitring van kunstvezel 26 x 6 x 1
35	65 12 84	Sluitring van roestvrij staal 26 x 6,2 x 1
36	65 12 86	Reservoir van roestvrij staal, 50 l
37	65 12 39	Dichting voor ketelaansluitsteunen
38	65 12 87	Ketelaansluitsteunen
39	65 12 88	Tussenstuk voor bevestiging ketelaansluitsteunen
40	65 12 89	Sluitring van roestvrij staal 4,3 x 16 x 1
41	65 12 91	Sluitring van gummi 16 x 3 x 1
42	65 12 92	Interne bevestiging voor klem zuigkop
43	65 12 93	Rijbeugel-adapter
44	65 12 94	Eindkap voor rijbeugel
45-52	65 13 07	Ketelonderdeel compleet met keerrollen
46	65 12 97	Zwenkwiel
47	65 12 98	Handwiel
48	65 12 99	Vierkante moer van roestvrij staal M8 - h 6,5
49	65 13 01	Veerplaat
50	65 13 02	Reservoirbevestiging
51	65 13 03	Onderlegschild A2 4,3 x 16 x 1
52	65 13 04	Schroef voor kunststof Ø 4,5 x 20 mm A2
zonder afb.	65 13 06	Kabelhouder voor de netkabel van het elektrisch gereedschap



Garantie

Garantievoorwaarden:

Voor onze apparaten gelden de wettelijke garantieperioden van 12 maanden vanaf aankoopdatum/factuurdatum van de eindklant. Indien wij langere perioden in een garantieverklaring hebben toegezegd, dan worden deze speciaal in de gebruiksaanwijzingen van de desbetreffende apparaten toegelicht.

Indienen van garantieclaims:

Bij een garantieclaim vragen wij u het gehele apparaat samen met de rekening franco aan ons logistiekcentrum in Berka of naar een door ons geautoriseerd servicestation te verzenden.

Neem eerst contact op met de STORCH Service-Hotline (hiervoor worden kosten in rekening gebracht):
+49 (0)202 . 49 20 – 110.

Garantieclaims:

Reparatieclaims kunnen uitsluitend betrekking hebben op materiaal- of productiefouten alsook bij een doelmatig gebruik van het apparaat. Voor verbruiksartikelen zoals de artikelen 65 12 30, 65 12 40, 65 12 07, 65 12 22 gelden deze aanspraken niet. Alle claims komen te vervallen bij inbouw van onderdelen van andere fabrikanten, bij een ondeskundig gebruik en ondeskundige opslag alsmede bij aantoonbare veronachtzaming van de bedrijfshandleiding.

Reparaties uitvoeren:

Reparaties mogen uitsluitend door onze fabriek of door STORCH geautoriseerde servicestations worden uitgevoerd.

EG-conformiteitsverklaring

Naam/adres van de opsteller: STORCH Malerwerkzeuge & Profigeräte GmbH
Platz der Republik 6 - 8
D - 42107 Wuppertal

Wij verklaren hiermee:

Dat het hieronder vermelde apparaat op basis van zijn ontwerp en type in de door ons in omloop gebrachte uitvoering aan de toepasselijke elementaire veiligheids- en gezondheidseisen van de EU-richtlijnen voldoet.

Bij een niet met ons afgestemde verandering van het apparaat is deze verklaring niet langer geldig.

Omschrijving van het apparaat: VarioVac 50
Apparaattype: Nat- en droogzuiger
Artikelnummer: 65 12 00

Toegepaste EG-richtlijnen

EG-laagspanningsrichtlijn: 2006 / 95 / EG

EG-richtlijn elektromagnetische compatibiliteit: 2004 / 108 / EG

Toegepaste geharmoniseerde normen

EN 60335-1: 2002 + A 1: 2004 + A 2: 2006 + A 11: 2004 +
A 12: 2006 + A 13: 2008 + A 14: 2010 + A 15: 2011
EN 60335-2-2: 2003 + A 1: 2004 + A 2: 2006
EN 62233: 2008
EN 55014-1: 2006 + A 1: 2009 + A 2: 2011
EN 55014-2: 1997 + A 1: 2001 + A 2: 2008
EN 61000-3-2: 2006 + A 1: 2009 + A 2: 2009
EN 61000-3-3: 2008

Verantwoordelijke voor samenstelling van de technische documentatie:

STORCH Malerwerkzeuge & Profigeräte GmbH
Platz der Republik 6 - 8
D-42107 Wuppertal

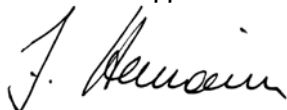

Jörg Heinemann
- Directeur -

Wuppertal, 04 - 2013

FR

Nous vous remercions

de la confiance dont vous témoignez envers STOCH. Avec cet achat vous avez opté pour un produit de qualité. Si vous avez malgré tout des suggestions pour l'amélioration ou si vous deviez rencontrer un problème, nous sommes avec plaisir à votre disposition.

Dans ce cas, contactez votre représentant, ou directement notre service clients, s'il s'agit d'un problème urgent.

Salutations dévouées

SAV STORCH

Tél.:	+49 (0) 2 02 . 49 20 - 112
Fax:	+49 (0)2 02 . 49 20 - 244
Ligne d'assistance SAV gratuite:	+49 800 7 86 72 47
Service gratuit de commande par téléphone:	+49 800. 7 86 72 44
Fax de commande gratuit:	+49 800. 7 86 72 43 (uniquement en Allemagne)

Sommaire

	Page
Etendue des fournitures	26
Données techniques	26
Vue d'ensemble des illustrations	27
Branchement électrique	27
Consignes de sécurité	27
Utilisation	28 - 29
Filtre	29 - 30
Utilisation de l'appareil	30
Maintenance de l'appareil	31
Suppression des erreurs	32
Dessin détaillé	33 - 34
Nomenclature	35
Garantie	36
Déclaration de conformité CE	37

Etendue des fournitures

Aspirateur poussières, tuyau d'aspiration 2 m diam. 45 mm, tuyau d'aspiration 3 mm diam. 32 mm, comprenant adaptateur universel pour outils électriques, 2 tubes de rallonge, support pour buses pour sols, buse pour sols pour aspiration sèche, buse pour sols pour aspiration humide, suceur pour grosses particules, suceur, mode d'emploi.

ATTENTION :

Tenir les pièces d'emballage de l'appareil (sacs en plastique, cartons etc.) hors de portée des enfants.

Données techniques

Tension	230 V / 50 Hz
Puissance	1.200 W
Puissance de la prise de courant	2.000 W
Quantité d'air maximale	55 l / s
Sous-pression maximale	240 mbar
Pression sonore	< 69 db (A)

Toutes données sans garantie! Sous réserve de modifications techniques et d'erreurs!

Branchement électrique

(Fig. «001»)



Avant la mise en service de l'appareil, il faut vérifier si la tension normale correspond bien à celle indiquée sur la plaque signalétique. Votre VarioVac 50 est muni d'un conducteur de protection (mise à la terre). Veuillez vous assurer que le réseau auquel vous voulez relier l'appareil dispose d'un raccordement pour conducteur de protection.

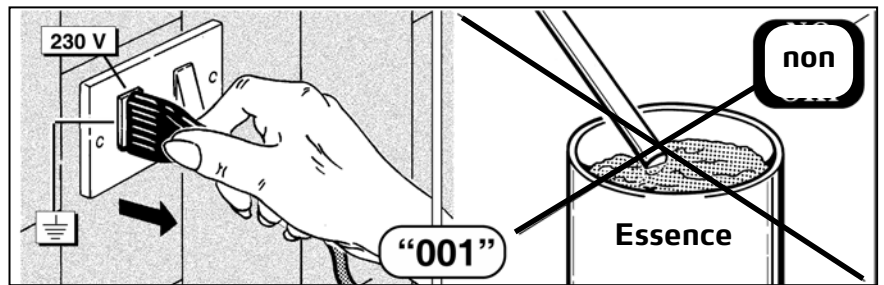

Passage électrique

La machine est raccordée au secteur en insérant la fiche d'alimentation dans une prise de courant adaptée.

Le réseau doit respecter les exigences des spécifications en vigueur dans le pays d'utilisation ainsi que les propriétés techniques et être mis à la terre comme il se doit.

Tout le matériel électrique utilisé pour le raccordement doit être adapté à l'usage correspondant et comporter la marque «CE» dans la mesure où il est soumis à la directive sur les basses tensions 2006 / 95 / CE et doit respecter les exigences des spécifications en vigueur dans le pays d'utilisation.

Le non-respect des avertissements mentionnés plus haut peut entraîner des dommages irréversibles sur l'équipement électrique de la machine et, par conséquent, une extinction de la garantie.

Les fabricants refusent toute responsabilité en cas d'erreurs ou de dérangements de la machine suite à des fluctuations de tension soudaines à l'extérieur des tolérances définies par le distributeur (tension $\pm 10\%$ - fréquence $\pm 2\%$).

Consignes de sécurité générales

Veuillez lire attentivement le mode d'emploi avant de mettre l'appareil en service.

Veuillez respecter particulièrement les règles de sécurité.

Ce produit ne doit, en aucun cas, être utilisé à d'autres fins que celles qui sont décrites dans le présent mode d'emploi, sans quoi STORCH décline toute responsabilité quant à un tel usage.

A conserver pour vous y reporter ultérieurement !

Consignes de sécurité (Fig. «001»)



- L'appareil ne doit pas fonctionner dans des locaux chargés de gaz combustibles.

- Ne pas aspirer de matières combustibles ou explosives avec le VarioVac 50.

- Retirer la fiche secteur avant les travaux d'entretien.

- Le fabricant et/ou la société Storch n'est, en aucun cas, responsable en cas d'utilisation non conforme, de modifications apportées à l'appareil et de maintenance insuffisante.

Usage

Structure (Fig. «AB»)

Introduisez le récipient dans le châssis de sorte que le bord inférieur de la chaudière se trouve sous le logement avant. La soudure de la chaudière doit apparaître à l'arrière.

Placez le support (E) au-dessus du bord arrière de la chaudière et le vissez.

Placez l'étrier de conduite depuis le haut dans les logements (F). Vissez ensuite l'étrier dans les logements.

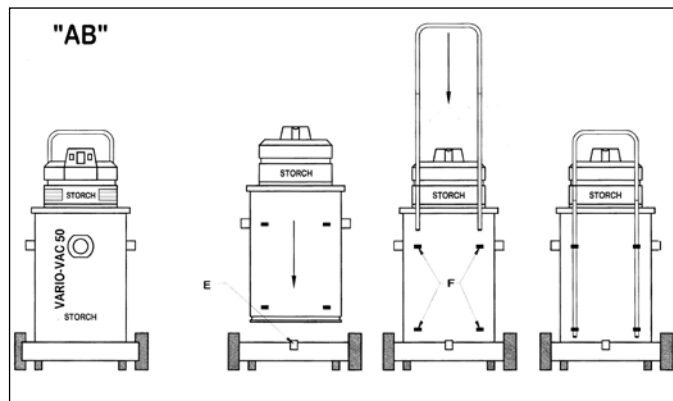

Détachement la tête de l'appareil (Fig.«A1»)

Ouvrir l'appareil en tirant les crochets de fixation supérieurs vers l'extérieur, moyennant quoi la tête de l'appareil peut être ôtée. Lorsque vous refermez, veillez à ce que les crochets soient bien encliquetés.

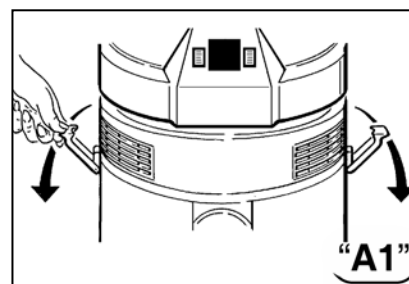

Mise en route (Fig.«A2»)

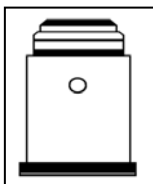

Utilisation de l'appareil en tant qu'aspirateur eau et poussières (Fig. «A2»)

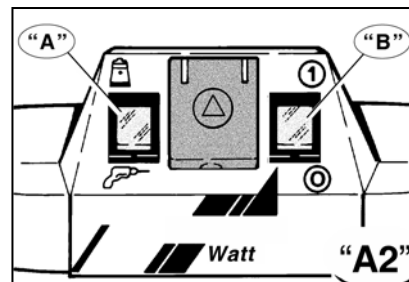

Interrupteur (Fig. «A») :
Sur la position MANUEL

Interrupteur (Fig. «B») :
Sur la position O = la lampe témoin ne s'allume pas (appareil hors service)

Sur la position I = la lampe témoin s'allume (appareil en service)

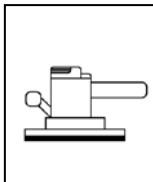

Utilisation de l'appareil avec outil électrique

Interrupteur (Fig. «A») :
Sur la position AUTOMATIQUE

Interrupteur (Fig. «B») :
Sur la position I = la lampe témoin s'allume (appareil en service)

Lorsque l'on place les deux interrupteurs dans cette position, l'aspiration démarre automatiquement avec la mise en route de l'outil électrique raccordé et se termine lors de la mise à l'arrêt de l'outil.

Raccordement d'un outil électrique à l'aspirateur eau et poussières (Fig. «A4» - «A5»)

Il convient d'abord d'introduire la fiche de l'outil électrique dans la prise de courant qui se trouve dans la tête de l'aspirateur eau et poussières, puis de raccorder ce dernier au secteur.



ATTENTION : la prise qui se trouve dans la tête de l'appareil convient au raccordement d'outils électriques d'une puissance nominale pouvant atteindre 2000 Watts.

Si vous faites fonctionner l'outil électrique par l'intermédiaire de la prise du Vario-Vac 50, veuillez observer ce qui suit :



ATTENTION : ne jamais utiliser d'outils électriques dont la puissance nominale dépasse celle indiquée sous la prise de courant.

Ne jamais raccorder plus d'un outil électrique à l'appareil.

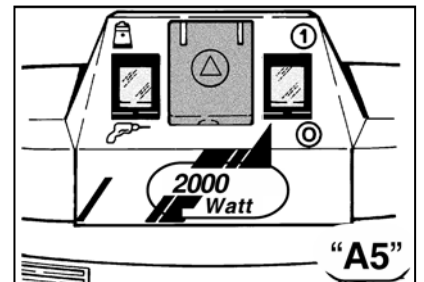
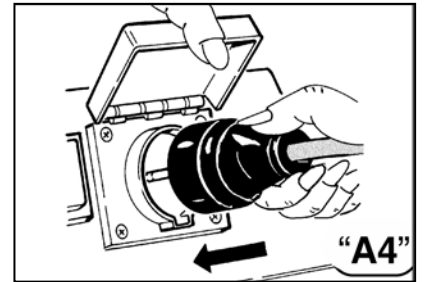

Systemes de filtrage (Fig. «B1»)

Utilisation du sac à poussière (sac filtrant en papier) (Fig. «B1»)

Utiliser uniquement le sac à poussière avec le filtre cartouche inséré.

Le sac à poussière garantit que l'aspiration de la poussière s'effectue dans des conditions hygiéniques.

L'aspiration de matières coupantes ou humides peut endommager le sac à poussière.

Le sac à poussière doit être remplacé lorsqu'il est rempli de poussière aux deux tiers. Il ne faut pas réemployer le sac à poussière, mais toujours en utiliser un nouveau.

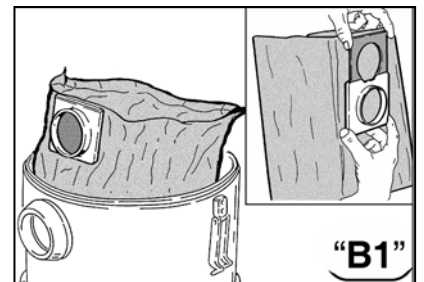

Utilisation du sac filtrant en non-tissé (Fig. «B3»)

Utiliser le sac filtrant en non-tissé uniquement si le filtre cartouche a été inséré.

Insérer le sac filtrant en non-tissé dans le récipient (Fig. «B3») après avoir retiré la tête de l'appareil (cf. Fig. «A1»).

Rabattre le bord supérieur du sac filtrant en non-tissé autour du bord supérieur du récipient (cf. Fig. «B3»).

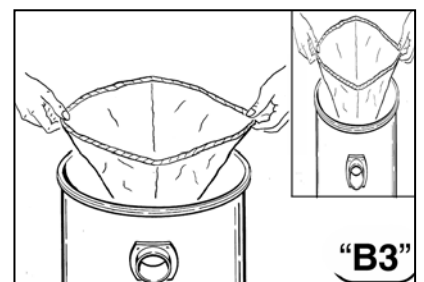

Ce sac filtrant en non-tissé convient parfaitement au filtrage de poussières fines telles que le ciment, la poudre de talc etc. N'utilisez pas le sac filtrant en non-tissé pour des objets humides ou coupants.

Utilisation du filtre cartouche (Fig. «B4» - «B5»)

Détacher la tête de l'appareil du récipient et placer sur la tête (Fig. «B4»). Placer le filtre cartouche sur son siège, l'enfoncer en appuyant et tourner dans le sens des aiguilles d'une montre avec la vis papillon se trouvant sur le sol (Fig. «B4»).

Contrôlez la stabilité du filtre cartouche en le tirant légèrement vers le haut (Fig. «B5»). Poser de nouveau la tête de l'appareil sur le boîtier et l'attacher. Le filtre cartouche est utilisé lorsque l'on doit aspirer la poussière et les saletés solides.

Le filtre cartouche peut être complété en utilisant à la fois le sac à poussière ou le sac filtrant en non-tissé, ce qui permet d'éviter une obturation du filtre cartouche. N'utilisez pas le sac à poussière, ni le sac filtrant en non-tissé pour des objets humides ou coupants.

Filtre d'aération (Fig. «B6»)

Ce filtre garantit que l'air véhiculé dans la salle est exempt de poussières.

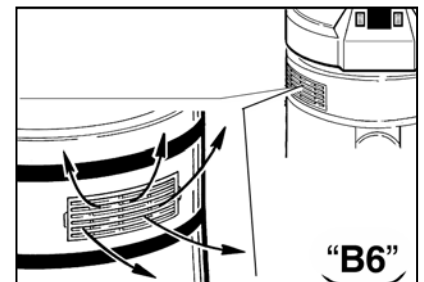
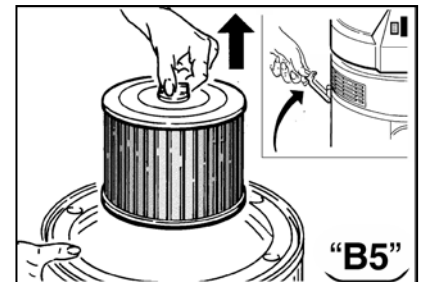
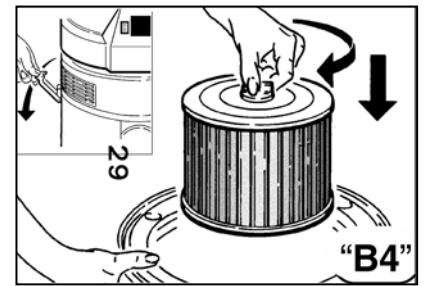

Utilisation de l'appareil

... comme aspirateur de poussières

Le filtre cartouche doit toujours être inséré.



ATTENTION : afin de garantir une puissance d'aspiration élevée, le filtre cartouche doit toujours être maintenu propre. S'il est fortement entartré, il convient de le nettoyer immédiatement ou de le remplacer.

... pour aspirer les liquides

Retirer systématiquement le filtre cartouche.



ATTENTION : lorsque le récipient de liquides a atteint le niveau maximal, un interrupteur de sécurité à flotteur interrompt automatiquement le mode aspiration. Vous le reconnaissez à l'augmentation audible de la vitesse de rotation du moteur. Dans ce cas, évacuez immédiatement le récipient de liquides.

... pour aspirer d'importantes quantités de liquides (Fig. «C1»)

Lorsque des liquides sont aspirés des récipients, il faut veiller à ce que le suceur ne soit pas entièrement immergé dans le liquide afin de garantir l'apport en air.

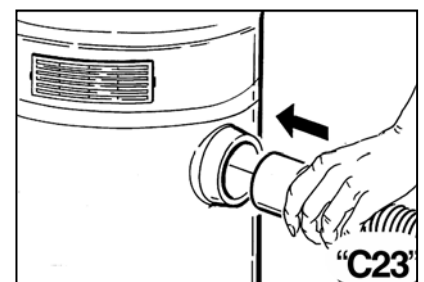
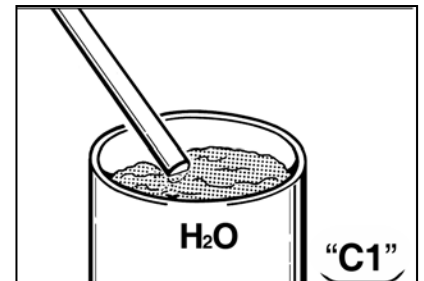

... avec un outil électrique (Fig. «C2» - «C3»)

Reliez d'abord le tuyau à l'embout d'aspiration (Fig. «C2»), puis à l'outil électrique, moyennant quoi l'adaptateur universel en caoutchouc doit être utilisé. (Fig. «C3»). Raccorder électriquement l'outil électrique et l'appareil, tel qu'il est décrit dans le point «A3». Positionner l'interrupteur, tel qu'il est décrit dans le point «A2».

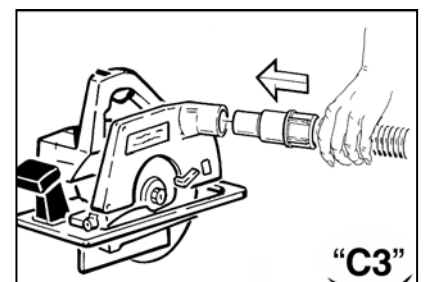

Maintenance de l'appareil



ATTENTION : avant de procéder à la maintenance, au nettoyage ou au remplacement du système de filtration, il convient de toujours retirer la fiche de la prise de courant.

Sac à poussière

Ne pas réutiliser les sacs à poussière, mais les remplacer systématiquement par de nouveaux.

Sac filtrant en non-tissé (Fig.«D1»)

Pour nettoyer le sac filtrant en non-tissé, le secouer dans une poubelle. Aérer, le cas échéant, avec de l'air comprimé.

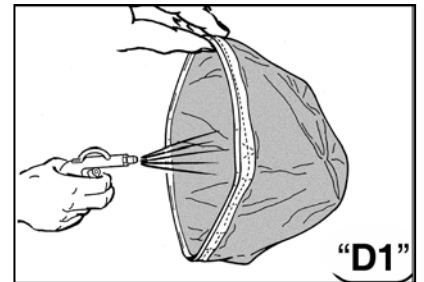

Filtre cartouche (Fig. «D2» - «D3»)

Nettoyer fréquemment le filtre cartouche avec un pinceau doux (Fig.«D2»). Pour nettoyer le matelas du filtre, orientez le jet d'eau d'arrosage de l'intérieur vers l'extérieur (voir Fig. «D3»). Utilisez de nouveau le filtre cartouche lorsqu'il est bien sec. Remplacez le filtre lorsqu'il est trop sale ou endommagé. Il est recommandé d'avoir toujours en réserve un filtre cartouche de rechange.



Filtre à air dans la sortie d'air (Fig.«D4»)

Les filtres microporeux de l'air d'échappement doivent être remplacés régulièrement. A cet effet, faites sortir la grille à l'aide d'une pièce de monnaie. Reposez ensuite la grille et assurez-vous que la flèche à l'intérieur de la grille est dirigée vers le haut.

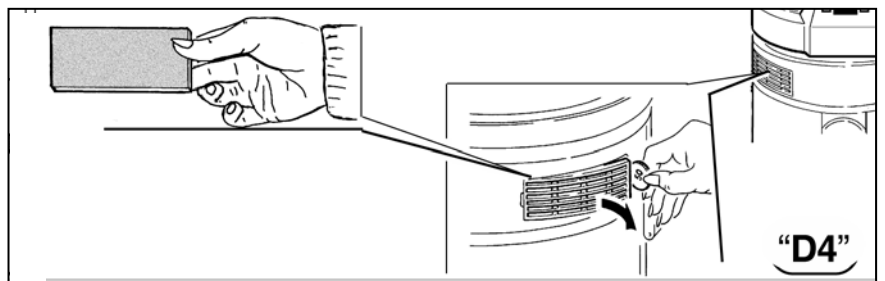

Nettoyage du réservoir collecteur d'impuretés (Fig.«D5»)

Vérifiez la quantité de saletés aspirée, en particulier si les particules sont grosses. Il est conseillé de vider le réservoir collecteur d'impuretés dès qu'il est rempli de moitié (Fig.«D5»). Après l'aspiration de liquides sales, le réservoir doit être vidé et nettoyé avec l'ensemble des accessoires afin d'éviter un entartrage.



Suppression d'erreurs

Problème	Cause	Solution
L'appareil ne fonctionne pas	Pas d'alimentation Câble d'alimentation ou moteur défectueux	Vérifier la prise de courant et les fusibles Adressez-vous à votre revendeur
De la poussière s'échappe des fentes d'évacuation d'air	Le filtre est sale et/ou endommagé	Contrôler le filtre et, le cas échéant, le remplacer
La puissance d'aspiration diminue	Le réservoir collecteur d'impuretés est trop rempli Filtre extrêmement sale ou endommagé Tuyau ou accessoires obturés	Vérifier le réservoir collecteur d'impuretés Nettoyer ou remplacer le filtre Contrôler le tuyau d'aspiration et les accessoires
Le moteur tourne à vide (augmentation audible de la vitesse de rotation du moteur)	Le réservoir collecteur d'impuretés est trop rempli Filtre extrêmement sale Tuyau ou accessoires obturés	Vérifier le contenu du réservoir collecteur d'impuretés Nettoyer ou remplacer le filtre Contrôler le tuyau d'aspiration et les accessoires

Accessoires / Pièces détachées

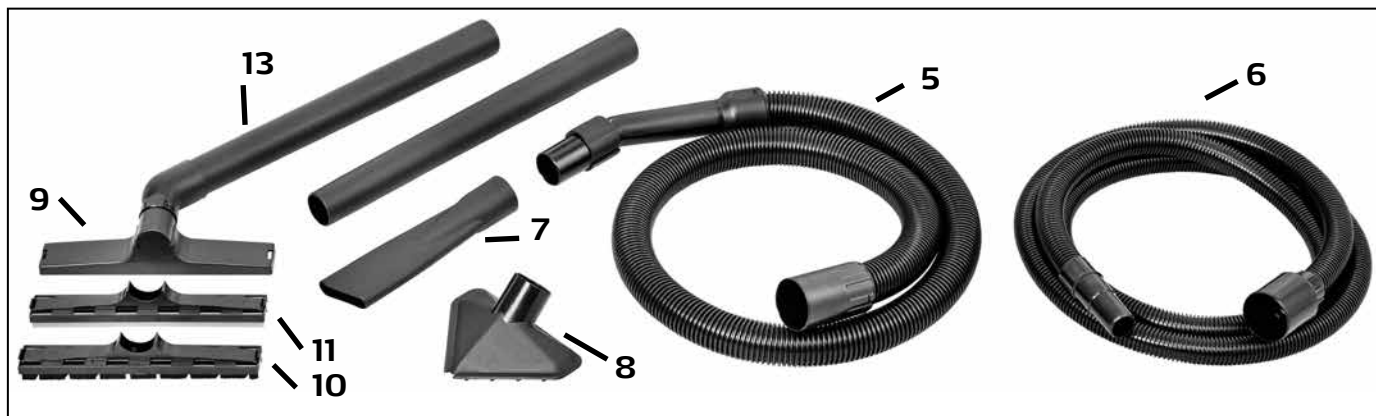

Pos.	Réf. art.	Désignation
1	65 12 30	Sac à poussière (sac filtrant en papier)
2	65 12 40	Filtre cartouche
3	65 12 07	Sac filtrant en non-tissé
4	65 12 22	Filtre microporeux pour sortie d'air
5	65 12 10	Tuyau d'aspiration 2 m, diam. 45 mm
6	65 12 11	Tuyau d'aspiration 3 m, diam. 32 mm, avec adaptateur universel

Pos.	Réf. art.	Désignation
7	65 12 15	Suceur
8	65 12 16	Suceur pour grosses particules
9	65 12 17	Support pour buses pour sol
10	65 12 18	Buse pour sols pour aspiration sèche
11	65 12 19	Buse pour sols pour aspiration humide
12	65 12 26	Adaptateur universel
13	65 12 12	Tube de rallonge

Dessin détaillé

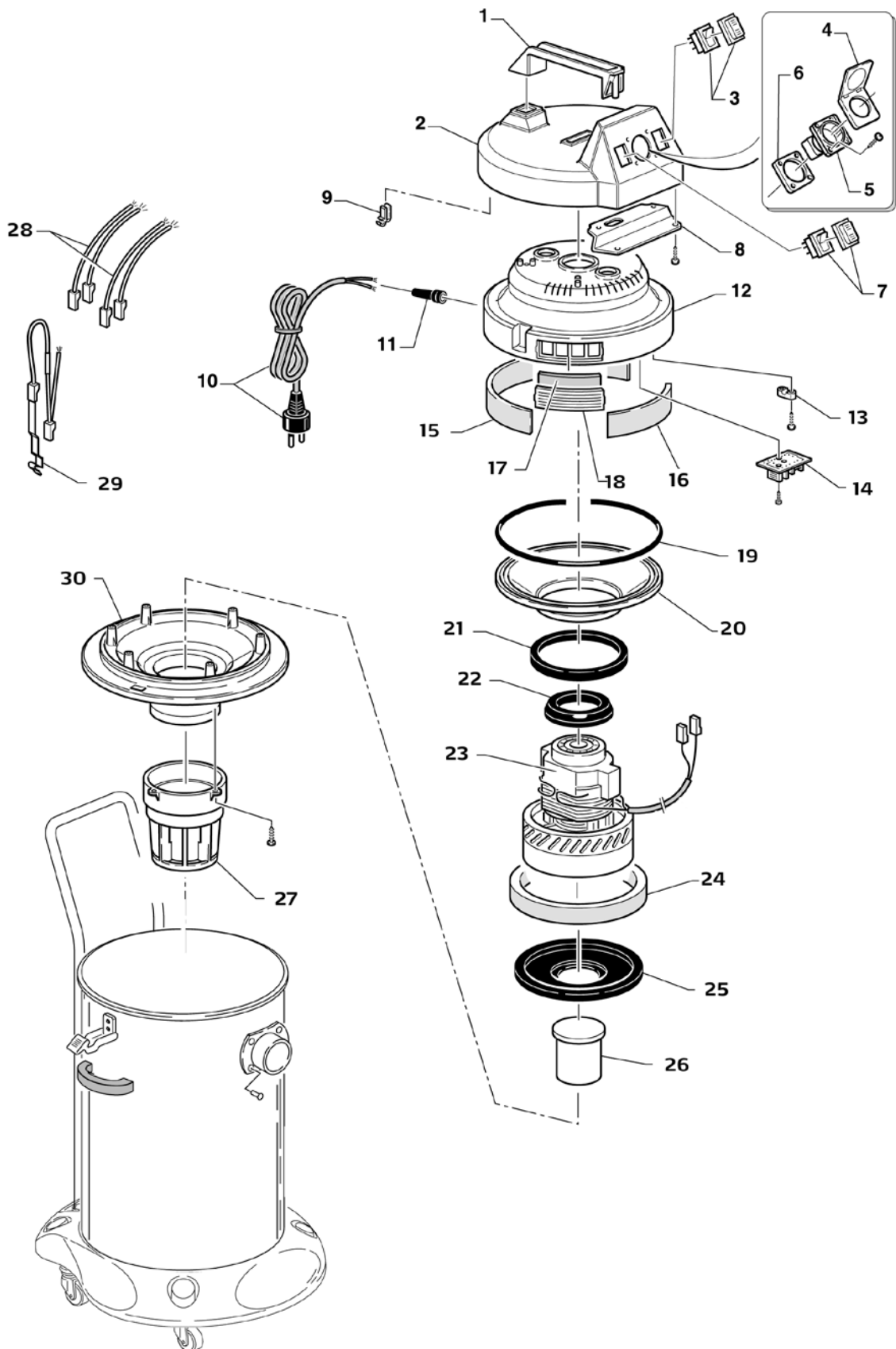

Dessin détaillé

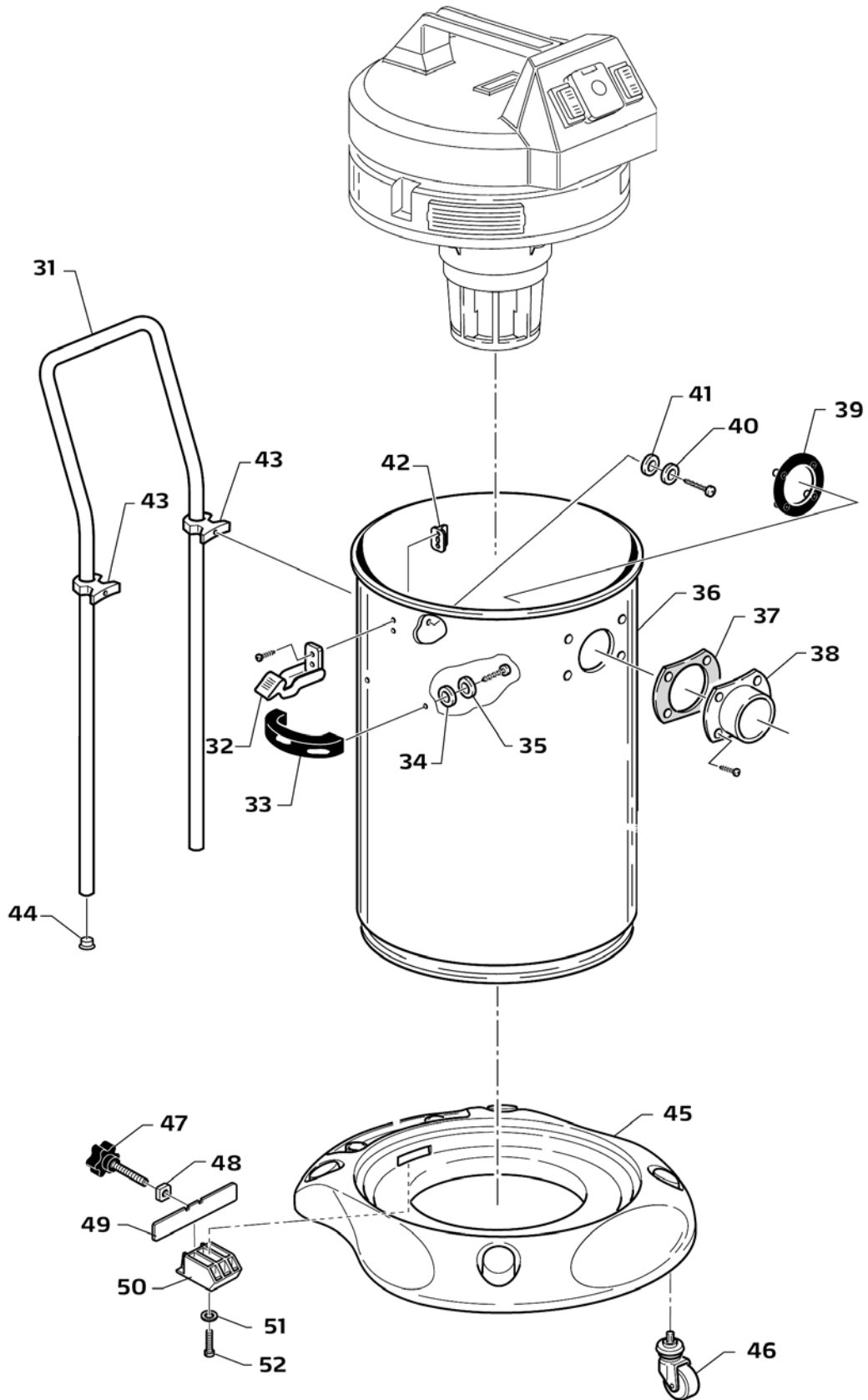

Nomenclature

Pos.	Réf. art.	Désignation
1	65 12 46	Poignée tête d'aspiration
2	65 12 47	Tête d'aspiration partie supérieure
3	65 12 27	Interrupteur principal avec embout protecteur
4	65 12 48	Cache pour prise avec plaque de protection
5	65 12 49	Prise Schuko
6	65 12 51	Pièce intermédiaire pour prise de courant
7	65 12 52	Commutateur avec embout protecteur
8	65 12 53	Plaque de fermeture
9	65 12 54	Fourche de câble
10	65 12 56	Câble d'alimentation avec prise Schuko
11	65 12 57	Protection antipliage du câble
12	65 12 58	Capot du moteur
13	65 12 59	Borne de câble
14	65 12 24	Platine électronique
15	65 12 61	Silencieux long sur capot du moteur
16	65 12 62	Silencieux court sur capot du moteur
17	65 12 22	Microfiltre
18	65 12 63	Grille d'échappement d'air pour microfiltre
19	65 12 64	Joint rond en PVC Ø 2,2 mm
20	65 12 66	Tôle déflectrice
21	65 12 67	Joint pour tôle déflectrice
22	65 12 68	Amortisseur supérieur de vibrations support moteur
23	65 12 69	Ventilateur du moteur 230 VAC avec thermoprotection
24	65 12 71	Anneau d'amortisseur de bruits moteur
25	65 12 72	Amortisseur inférieur de vibrations moteur
26	65 12 73	Flotteur
27	65 12 74	Panier flotteur
28	65 12 76	Set de câbles
29	65 12 77	Bandes de contact pour le détournement électrostatique
30	65 12 78	Support moteur

Pos.	Réf. art.	Désignation
31	65 12 79	Étrier de conduite
32	65 12 81	Agrafe pour fixer la tête d'aspiration
33	65 12 82	Poignée de récipient
34	65 12 83	Rondelle en fibres synthétiques 26 x 6 x 1
35	65 12 84	Rondelle en acier inoxydable 26 x 6,2 x 1
36	65 12 86	Récipient en acier inoxydable, 50 l
37	65 12 39	Joint pour tubulure de cuve
38	65 12 87	Tubulure de cuve
39	65 12 88	Pièce intermédiaire pour fixer la tubulure de cuve
40	65 12 89	Rondelle en acier inoxydable 4,3 x 16 x 1
41	65 12 91	Rondelle en caoutchouc 16 x 3 x 1
42	65 12 92	Fixation intérieure pour agrafe tête d'aspiration
43	65 12 93	Adaptateur d'étrier de conduite
44	65 12 94	Capuchon d'extrémité pour étrier de conduite
45-52	65 13 07	Partie inférieure du bac complète avec roulettes pivotantes
46	65 12 97	Galet de roulement
47	65 12 98	Poignée de réglage
48	65 12 99	Ecrou carré en acier inoxydable M8 - h 6,5
49	65 13 01	Ecaille
50	65 13 02	Fixation du récipient
51	65 13 03	Rondelle A2 4,3 x 16 x 1
52	65 13 04	Vis pour plastique Ø 4,5 x 20 mm A2
sans ill.	65 13 06	Porte-câble pour le câble d'alimentation de l'outil électrique



Garantie

Conditions de garantie :

Les durées de garantie légales de 12 mois à compter de la date d'achat / de la facture du client final professionnels s'appliquent à nos appareils. Si nous mentionnons des délais supérieurs dans le cadre d'une déclaration de garantie, ceux-ci figurent dans les instructions de service des appareils concernés.

Revendication :

Dans un cas couvert par la garantie, nous vous demandons de renvoyer l'appareil complet franco à notre centre logistique à Berka accompagné de la facture ou de l'expédier à un service SAV agréé par nous.

Veillez contacter préalablement l'assistance téléphonique payante de la société STORCH: +49 (0)202 . 49 20 – 110.

Demande de prise en garantie :

Les droits de réparation sont exclusivement appliqués pour les défauts de matériau ou les vices de fabrication ainsi qu'en cas d'utilisation conforme de l'appareil. Les pièces d'usure telles que les articles 65 12 30, 65 12 40, 65 12 07, 65 12 22 n'entrent pas dans de telles revendications. Tous les droits arrivent à expiration avec l'intégration de pièces d'autres fabricants, en cas de manipulation et de stockage non conforme ainsi qu'en cas de non-respect manifeste du mode d'emploi.

Exécution de réparations :

Toutes les réparations doivent exclusivement être réalisées par notre usine ou par des services SAV agréés par STORCH.

Déclaration de conformité CE

Nom / Adresse de l'exposant : STORCH Malerwerkzeuge & Profigeräte GmbH
Platz der Republik 6-8
D - 42107 Wuppertal

Nous déclarons, par le présent acte :

que le produit cité ci-après respecte les exigences fondamentales et en vigueur en matière de sécurité et de santé des directives européennes de par leur conception ainsi que dans la version commercialisée par nos soins.

En cas de modification non convenue avec nous, la présente déclaration perd toute validité.

Désignation de l'appareil : VarioVac 50
Type d'appareil : Aspirateur eau et poussières
Référence article 65 12 00

Directives CE appliquées

Directive européenne sur les
basses tensions : 2006 / 95 / CE
Directive européenne sur la
compatibilité électromagnétique : 2004 / 108 / CE

Normes harmonisées appliquées

EN 60335-1: 2002 + A 1: 2004 + A 2: 2006 + A 11: 2004 +
A 12: 2006 + A 13: 2008 + A 14: 2010 + A 15: 2011
EN 60335-2-2: 2003 + A 1: 2004 + A 2: 2006
EN 62233: 2008
EN 55014-1: 2006 + A 1: 2009 + A 2: 2011
EN 55014-2: 1997 + A 1: 2001 + A 2: 2008
EN 61000-3-2: 2006 + A 1: 2009 + A 2: 2009
EN 61000-3-3: 2008

Fondé de pouvoir pour la compilation des documents techniques :

STORCH Malerwerkzeuge & Profigeräte GmbH
Platz der Republik 6-8
42107 Wuppertal



Jörg Heinemann
- Gérant -

Wuppertal, 04 - 2013

IT

Grazie

per la fiducia accordata a STORCH. Con l'acquisto avete scelto un prodotto di qualità. Se comunque avete dei suggerimenti volti a migliorare la nostra offerta o se doveste incontrare qualche difficoltà, non esitate a rivolgerVi a noi.

Contattate il Vostro rappresentante oppure rivolgeteVi direttamente a noi in casi urgenti.

**Distinti saluti,
STORCH Reparto Assistenza**

Tel.: 02 - 66 22 77 15

Indice del contenuto

Pagina

Materiale compreso nella fornitura	38
Dati tecnici	38
Sommario delle figure	39
Collegamento elettrico	39
Avvertenze di sicurezza	39
Utilizzo	40 - 41
Filtro	41 - 42
Uso dell'apparecchio	42
Eseguire la manutenzione dell'apparecchio	43
Risoluzione di guasti	44
Disegno dettagliato	45 - 46
Elenco dei pezzi di ricambio	47
Garanzia	48
Dichiarazione di conformità CE	49

Elementi forniti a corredo

Aspirapolvere, tubo d'aspirazione 2 m d. 45 mm, tubo d'aspirazione 3 m d. 32 mm compr. adattatore universale per elettrotensili, 2 tubi di prolunga, supporto per ugelli da pavimento, ugelli da pavimento asciutto, ugelli da pavimento bagnato, ugello per sporco grossolano, ugello per giunti, manuale d'uso.

ATTENZIONE:

Tenere gli elementi di imballaggio dell'apparecchio (sacchi di plastica, cartoni ecc.) lontani dalla portata dei bambini.

Dati tecnici

Tensione	230 V / 50 Hz
Potenza	1.200 W
Potenza presa	2.000 W
Quantità d'aria max	55 l / sec.
Depressione massima	240 mbar
Pressione sonora	< 69 dB (A)

Tutte le indicazioni senza garanzia! Con riserva di modifiche tecniche ed errori!

Collegamento elettrico (fig. "001")



Prima di mettere in funzione l'apparecchio occorre controllare che la tensione nominale corrisponda a quella indicata sulla targhetta. Il VarioVac 50 è dotato di un conduttore di terra (messa a terra). Si prega di mettere al sicuro che l'apparecchio che si desidera collegare sia dotato di un connettore per il conduttore di terra.

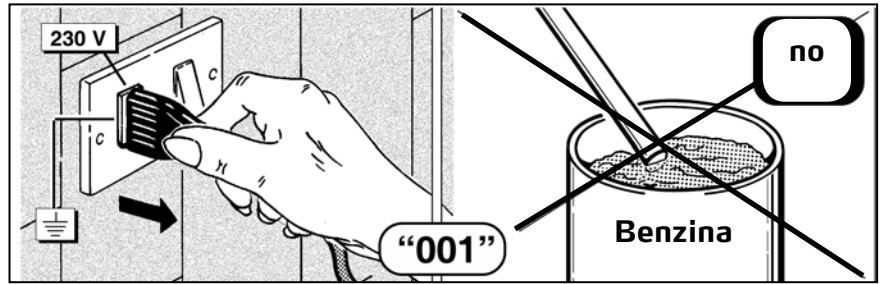

Passo sull'elettricit

La macchina va collegata alla rete elettrica inserendo la spina elettrica in una presa adatta.

La rete elettrica deve soddisfare i requisiti previsti dalle normative vigenti nel paese in cui la macchina va utilizzata come anche le caratteristiche tecniche e la messa a terra corretta.

Tutti i materiali elettrici utilizzati per il collegamento devono essere adatti all'utilizzo e portare la marcatura "CE" ove esso sia soggetto alla Direttiva sulla bassa tensione 2006/95/CE e devono soddisfare le esigenze delle disposizioni vigenti nel paese di utilizzo.

L'inosservanza delle avvertenze riportate in alto può risultare in danni irreparabili all'equipaggiamento elettrico della macchina e, di conseguenza, nell'annullamento della garanzia.

I costruttori respingono qualsiasi responsabilità per errori o guasti della macchina dovuti a fluttuazioni di tensione improvvise al di fuori delle tolleranze specificate dal venditore (tensione $\pm 10\%$ - frequenza $\pm 2\%$).

Avvertenze generali di sicurezza

Prima di far funzionare l'apparecchio si prega leggere attentamente le istruzioni per l'uso.

Si prega di osservare soprattutto le norme di sicurezza.

Questo prodotto non deve mai essere utilizzato per scopi diversi da quello indicato in queste istruzioni, altrimenti STORCH non assumerà nessuna responsabilità per un tale utilizzo.

Prego conservare per un futuro riferimento !

Avvertenze di sicurezza (fig. "001")



- L'apparecchio non deve essere utilizzato in zone con presenza di gas infiammabili.
- Non aspirare sostanze infiammabili o esplosive con il VarioVac 50.
- Prima di eseguire dei lavori di manutenzione occorre sempre staccare la spina elettrica.
- Il produttore, risp. Storch, non è responsabile in caso di uso improprio, modifiche apportate all'apparecchio oppure in caso di un'insufficiente manutenzione.

Utilizzo

Montaggio (fig. "AB")

Inserire il contenitore nel carrello in modo che il bordo inferiore entri nella sede. Il cordone del contenitore deve puntare verso il retro.

Spingere il supporto (E) oltre il bordo posteriore del contenitore e avvitarlo.

Spingere il manico di spinta dal di sopra nelle sedi (F). Fissare il manico nelle sedi con delle viti.

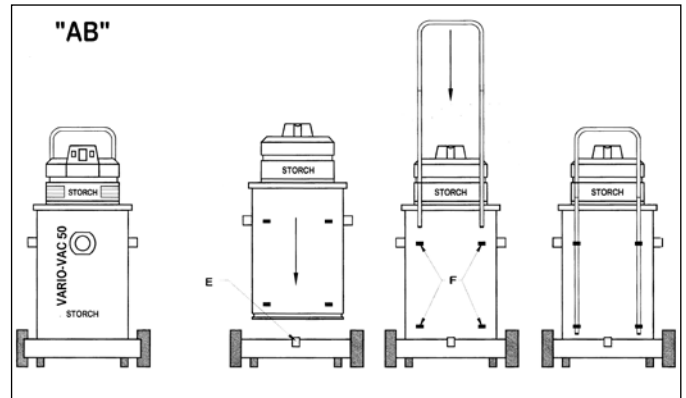

Sganciare la testa dell'apparecchio (fig. "A1")

Aprire l'apparecchio tirando verso l'esterno il gancio di fissaggio superiore, rilasciando così la testa dell'apparecchio. Quando viene chiuso l'apparecchio occorre badare che i ganci scattino saldamente in posizione.

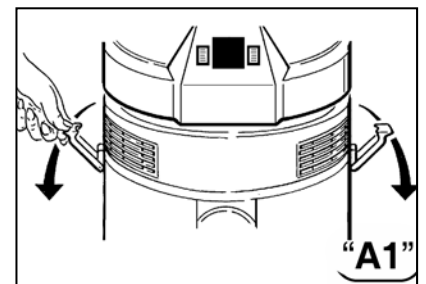

Accensione (fig. "A2")

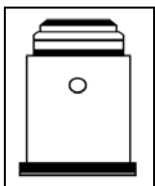

Impiego dell'apparecchio come aspiratore per polveri e liquidi (fig. "A2")

Interruttore (fig. "A"):
In posizione MANUALE

Interruttore (fig. "B"):
In posizione O = la spia di controllo è spenta (apparecchio spento)

In posizione I = la spia di controllo è accesa (apparecchio in funzione)

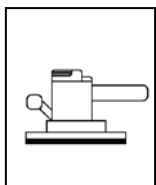
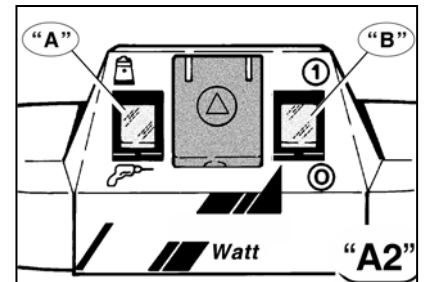

Impiego dell'apparecchio con elettrotensili

Interruttore (fig. "A"):
In posizione AUTOMATICO

Interruttore (fig. "B"):
In posizione I = la spia di controllo è accesa (apparecchio in funzione)

Collegamento di un elettrodomestico all'aspiratore per polveri e liquidi (fig. "A4" - "A5")

Prima inserire la spina dell'elettrodomestico nella presa nella testa dell'aspiratore per polveri e liquidi, poi collegare l'aspiratore per polveri e liquidi alla presa elettrica.



ATTENZIONE: La presa nella testa aspiratrice è adatta per il collegamento di elettrodomestici con una potenza nominale di fino a 2.000 Watt.

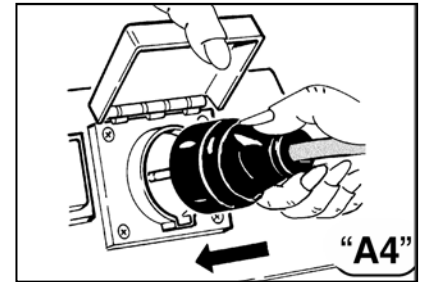

Quando si collega un elettrodomestico alla presa del VarioVac 50 occorre assolutamente osservare quanto segue:



ATTENZIONE: Mai utilizzare elettrodomestici con una potenza nominale superiore a quella indicata sotto la presa.

Mai collegare più di un elettrodomestico all'apparecchio.

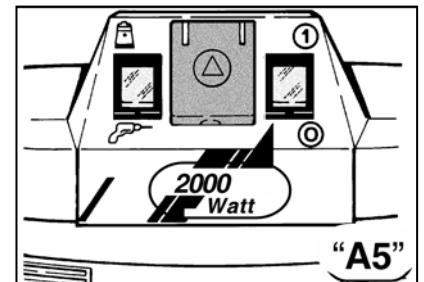

Sistemi di filtrazione (fig. "B1")

Utilizzo del sacco polvere (sacco filtrante di carta) (fig. "B1")

Utilizzare il sacco polvere solo insieme all'inserimento filtro.

Il sacco polvere garantisce un'aspirazione della polvere in condizioni igieniche.

L'aspirazione di materiale tagliente o umido può danneggiare il sacco polvere.

Il sacco polvere deve essere sostituito quando due terzi del suo volume sono riempiti di polvere. Non riutilizzare il sacco polvere, sempre utilizzarne uno nuovo.

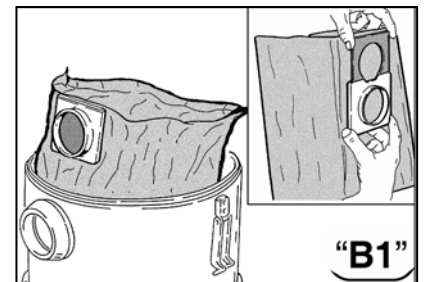

Impiego del sacco filtro (fig. "B3")

Utilizzare il sacco filtro solo con la cartuccia filtro inserita.

Posizionare il sacco filtro nel contenitore (fig. "B3") dopo aver tolto la testata dell'apparecchio (cfr. fig. "A1").

Rivoltare il bordo superiore del sacco filtro in lungo il diametro del contenitore (cfr. fig. "B3").

Questo sacco filtro è particolarmente adatto per filtrare polveri fini quali cemento, talco, ecc. Evitarne l'uso per materiali taglienti o umidi.

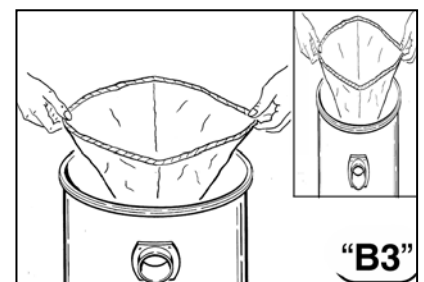

Utilizzo dell'inserito filtro (fig. "B4" - "B5")

Sganciare la testa dal contenitore e capovolgerla (fig. "B4"). Inserire la cartuccia filtro nella sede, spingerla a fondo e ruotare in senso orario la manopola. (Fig. "B4").

Tirare leggermente verso l'alto per assicurarsi che il filtro sia perfettamente agganciato (fig. "B5"). Rimontare la testa sul fusto ed agganciarla. Utilizzare la cartuccia filtro quando si devono aspirare polveri o sostanze solide.

Il suo impiego può essere integrato dall'utilizzo contemporaneo del sacco raccogli-polvere o del sacco filtro che oltre ad evitare l'intasamento della cartuccia filtro. Evitarne l'uso per materiali taglienti o umidi.

Filtro aria di scarico (fig. "B6")

Questo filtro garantisce che l'aria reimpressa nell'ambiente sia priva di polvere.

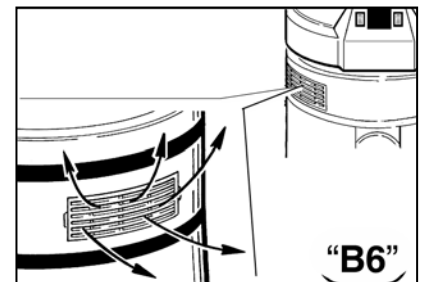
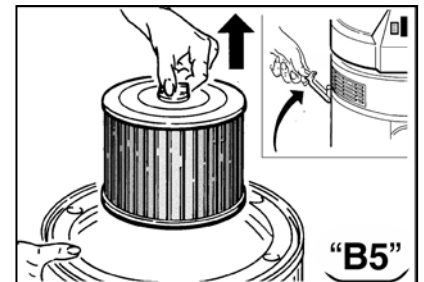
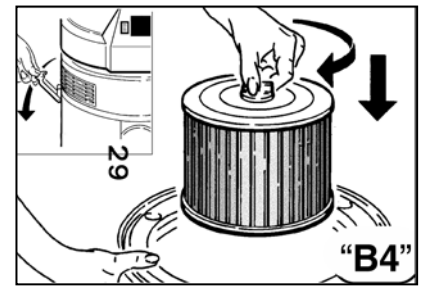

Uso dell'apparecchio

... come aspirapolvere

La cartuccia filtro deve essere sempre applicata.



ATTENZIONE: Per un buon rendimento dell'apparecchio, è importante mantenere sempre pulita la cartuccia filtro.

... per aspirare liquidi

Sempre rimuovere l'inserito filtro.



ATTENZIONE: Quando nel fusto i liquidi aspirati raggiungono il massimo livello consentito, l'aspirazione viene automaticamente bloccata dall'apposito galleggiante di sicurezza. L'utente ne è avvertito dall'incremento del numero di giri del motore. Svuotare immediatamente il contenitore per i liquidi.

... per aspirare grandi quantità di liquidi (fig. "C1")

Per aspirare liquidi da recipienti non immergere completamente la bocchetta a lancia onde assicurare un parziale afflusso d'aria.

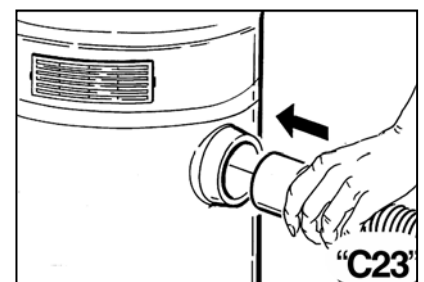
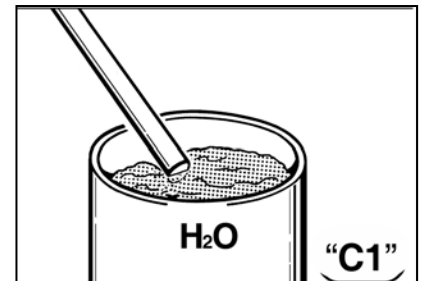

... con un elettroutensile (fig. "C2" - "C3")

Collegare il tubo flessibile alla bocca di aspirazione (fig. "C2") e successivamente all'elettroutensile tramite l'adattatore universale (fig. "C3"). Collegare elettricamente l'elettroutensile e l'apparecchio come descritto al punto "A3". Posizionare gli interruttori come descritto al punto "A2".

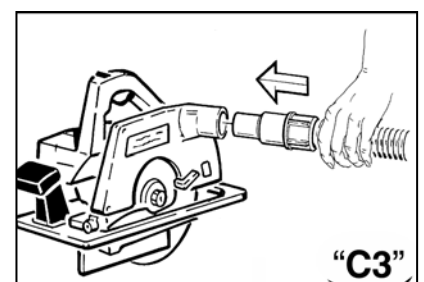

Manutenzione dell'apparecchio



ATTENZIONE: Prima di eseguire qualsiasi lavoro di manutenzione, pulizia o sostituzione del sistema filtrante, togliere sempre la spina dalla rete di alimentazione elettrica.

Sacco polvere

Non riutilizzare i sacchi per la polvere, sempre sostituirli.

Sacco filtro (fig. "D1")

Per pulire il sacco filtro, sbatterlo in un contenitore per immondizia. Se necessario soffiarlo con aria compressa.

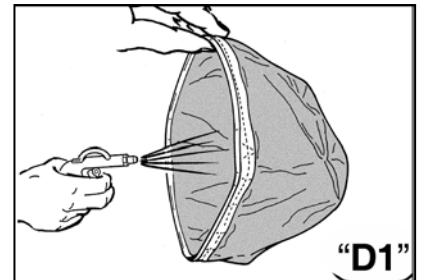

Cartuccia filtro (fig. "D2" - "D3")

Pulire frequentemente la cartuccia filtro con un pennello a setole morbide (fig. "D2"). Per la pulizia a fondo del filtro, utilizzare un rubinetto a doccia dirigendo il getto dell'acqua, dall'interno verso l'esterno (vedi fig. "D3"). Prima di riapplicarlo, assicurarsi che sia ben asciutto. In caso di eccessive incrostazioni o se deteriorato, procedere senz'altro alla sostituzione. Si consiglia di avere sempre un filtro di scorta.



Filtri aria in uscita (fig. "D4")

Procedere periodicamente alla sostituzione dei microfiltri dell'aria in uscita, facendo leva con una moneta per sganciare la griglia. Riposizionare quest'ultima assicurandosi che la freccia posta nella parte interna della griglia sia rivolta verso l'alto.

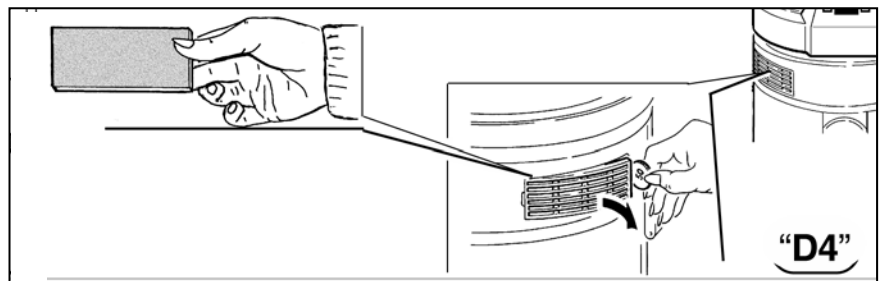

Pulizia del contenitore dello sporco (fig. "D5")

Controllare la quantità dei materiali aspirati, specie se usato per materiali voluminosi. Si consiglia di vuotare il contenitore una volta riempito a metà (fig. "D5"). Dopo aver aspirato liquidi sporchi, svuotare il contenitore e lavarlo unitamente agli accessori per evitare incrostazioni.



Risoluzione di guasti

Problema	Causa	Soluzione
L'apparecchio non si avvia	Nessuna corrente Guasto al cavo d'alimentazione o al motore	Controllare la presa ed i fusibili Rivolgersi al venditore
Polvere fuoriesce dalle fessure dell'aria di scarico	Filtro non pulito risp. Filtro danneggiato	Controllare filtro, sostituire se necessario
La potenza di aspirazione diminuisce	Contenitore dello sporco è troppo pieno Filtro troppo sporco o danneggiato Tubo o accessori otturati	Controllare contenitore dello sporco Pulire o sostituire filtro Controllare il tubo d'aspirazione e gli accessori
Il motore funziona a secco (udibile aumento del numero dei giri)	Contenitore dello sporco è troppo pieno Filtro troppo sporco Tubo o accessori otturati	Controllare il contenuto del contenitore dello sporco Pulire o sostituire filtro Controllare il tubo d'aspirazione e gli accessori

Accessori / pezzi di ricambio

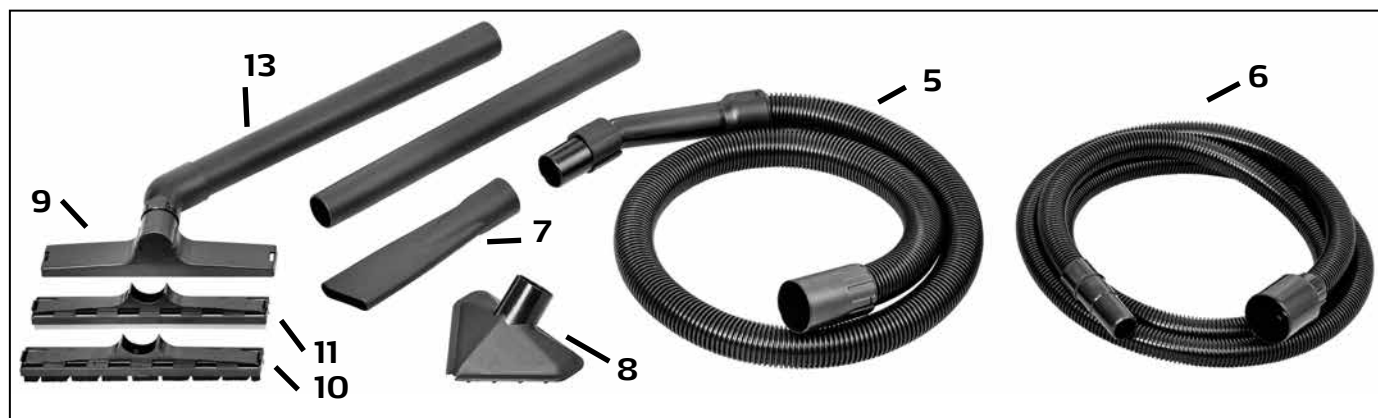

Pos.	N. art.	Descrizione
1	65 12 30	Sacco polvere (sacchetto filtrante in carta)
2	65 12 40	Inserto filtro
3	65 12 07	Sacco filtro
4	65 12 22	Microfiltro per scarico aria
5	65 12 10	Tubo di aspirazione 2 m, d. 45 mm
6	65 12 11	Tubo di aspirazione 3 m, d. 32 mm, compr. adattatore macchina universale

Pos.	N. art.	Descrizione
7	65 12 15	Ugello per giunti
8	65 12 16	Ugello per sporco grossolano
9	65 12 17	Supporto per ugelli da pavimento
10	65 12 18	Ugello da pavimento asciutto
11	65 12 19	Ugello da pavimento bagnato
12	65 12 26	Adattatore macchina universale
13	65 12 12	Tubo di prolunga

Disegno dettagli

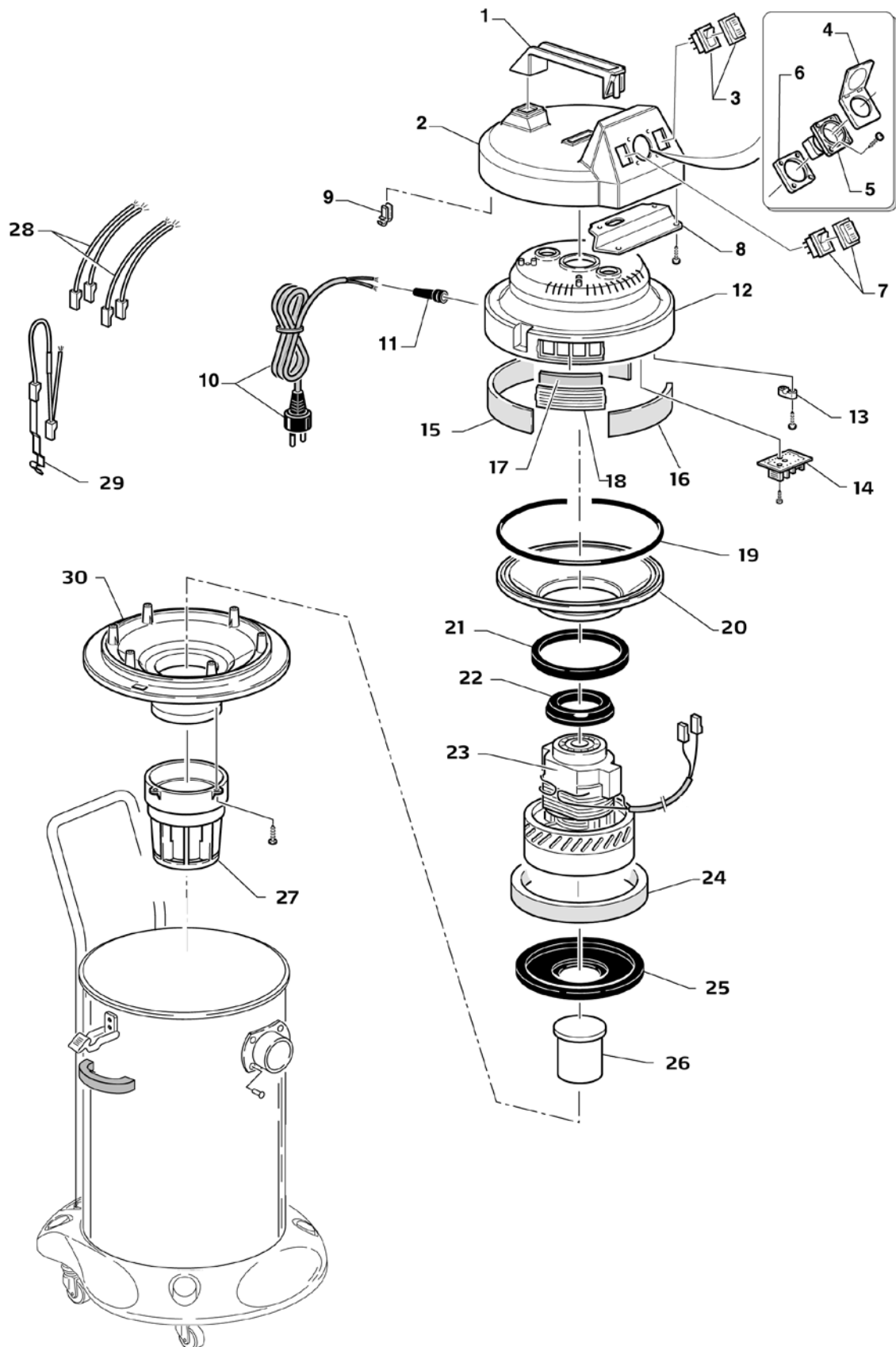

Disegno dettagli

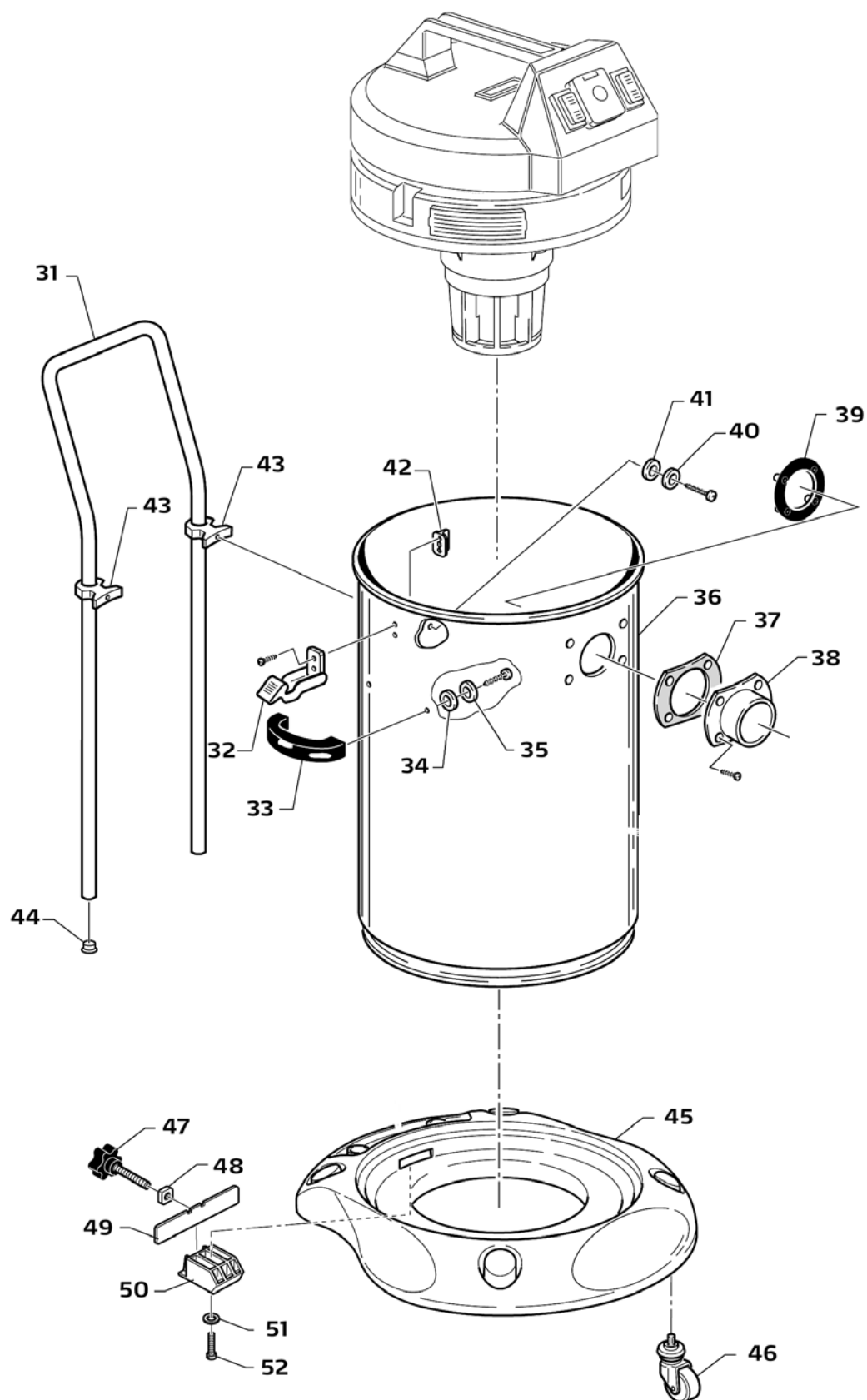

Elenco dei pezzi di ricambio

Pos.	N. art.	Descrizione
1	65 12 46	Pres a Test a aspiratrice
2	65 12 47	Test a aspiratrice parte superiore
3	65 12 27	Interruttore principale con calotta protettiva
4	65 12 48	Mascherina presa con copertura
5	65 12 49	Pres a Schuko
6	65 12 51	Elemento intermedio per presa
7	65 12 52	Commutatore con cappuccio di protezione
8	65 12 53	Piastra di chiusura
9	65 12 54	Forcella cavo
10	65 12 56	Cavo di rete con spina Schuko
11	65 12 57	Protezione anti piega
12	65 12 58	Coperchio motore
13	65 12 59	Morsetto per cavi
14	65 12 24	Scheda elettronica
15	65 12 61	Silenziatore lungo sul coperchio motore
16	65 12 62	Silenziatore corto sul coperchio motore
17	65 12 22	Microfiltro
18	65 12 63	Griglia uscita aria p. microfiltro
19	65 12 64	Guarnizione rotonda in PVC Ø 2,2 mm
20	65 12 66	Deflettore
21	65 12 67	Guarnizione per deflettore
22	65 12 68	Smorzatore superiore Supporto motore
23	65 12 69	Ventola motore 230 VAC con termoprotezione
24	65 12 71	Anello silenziatore Motore
25	65 12 72	Smorzatore inferiore Motore
26	65 12 73	Galleggiante
27	65 12 74	Contenitore galleggiante
28	65 12 76	Set di cavi
29	65 12 77	Striscia di contatto per scarica elettrostatica
30	65 12 78	Supporto motore

Pos.	N. art.	Descrizione
31	65 12 79	Manico di spinta
32	65 12 81	Morsetto per il fissaggio della testa aspiratrice
33	65 12 82	Pres a contenitore
34	65 12 83	Rondella in fibra artificiale 26 x 6 x 1
35	65 12 84	Rondella in acciaio inossidabile 26 x 6,2 x 1
36	65 12 86	Contenitore in acciaio inossidabile, 50 l
37	65 12 39	Guarnizione per bocchetta di collegamento del serbatoio
38	65 12 87	Bocchette di collegamento del serbatoio
39	65 12 88	Pezzo intermedio per fissare le bocchette di collegamento del serbatoio
40	65 12 89	Rondella in acciaio inossidabile 4,3 x 16 x 1
41	65 12 91	Rondella in materiale plastico 16 x 3 x 1
42	65 12 92	Fissaggio interno per Morsetto Test a aspiratrice
43	65 12 93	Adattatore maniglia di spinta
44	65 12 94	Calotta terminale maniglia di spinta
45-52	65 13 07	Parte inferiore del contenitore completa di rotelle girevoli
46	65 12 97	Ruota orientabile
47	65 12 98	Volantino
48	65 12 99	Dado quadrato in acciaio inossidabile M8 - h 6,5
49	65 13 01	Lamiera per molle
50	65 13 02	Fissaggio contenitore
51	65 13 03	Rondella A2 4,3 x 16 x 1
52	65 13 04	Vite per materiale plastico Ø 4,5 x 20 mm A2
s. fig.	65 13 06	Supporto per cavi per cavo di rete dell'attrezzo elettrico



Garanzia

Condizioni di garanzia:

Per i nostri apparecchi sono applicabili dei periodi di garanzia di 12 mesi a partire dalla data di acquisto / data della fattura del cliente finale commerciale. Se da parte nostra vengono accordati dei periodi di garanzia più estesi, ciò sarà riportato separatamente nelle istruzioni per l'uso inerenti ai rispettivi dispositivi.

Rivendicazioni:

In casi in cui si intende far valere il diritto di garanzia, vi preghiamo di inviarci l'apparecchio in modo completo con fattura, franco nostro centro di logistica a Berka oppure ad una service-station da noi autorizzata.

Si prega di consultare prima la Hotline di servizio STORCH a pagamento: 02 - 66 22 77 15

Diritto alla garanzia:

I diritti si possono far valere solo per errori di materiale o di produzione nonché esclusivamente in caso di utilizzo appropriato dell'apparecchio. Componenti soggetti a logorio, quali gli articoli 65 12 30, 65 12 40, 65 12 07 e 65 12 22 non vengono contemplate da tale diritto. Decadranno tutti i diritti di garanzia con l'aggiunta delle componenti di terzi, maneggio e magazzinaggio non appropriato come anche in casi di ovvia non osservanza delle istruzioni per l'uso.

Esecuzione di riparazioni:

Ogni intervento di riparazione va eseguito esclusivamente nei nostri stabilimenti o presso una service-station autorizzata STORCH.

Dichiarazione di conformità CE

Nome / indirizzo dell'emittente: STORCH Malerwerkzeuge & Profigeräte GmbH
Platz der Republik 6-8
D - 42107 Wuppertal

Con la presente la società dichiara che:

Che l'apparecchio in seguito specificato, a causa della sua concezione e il suo tipo costruttivo come anche della sua esecuzione da noi messa in circolazione corrisponde alle pertinenti ed essenziali esigenze sulla sicurezza e salute riportate nelle Direttive CE.

In caso di una modifica apportata all'utensile non concordata con noi, questa dichiarazione perde ogni sua validità.

Denominazione dell'apparecchio: VarioVac 50
Tipo di apparecchio: Aspiratore per polveri e liquidi
Numero articolo: 65 12 00

Applicate direttive CE

Direttiva CE sulla bassa tensione: 2006 / 95 / CE
Direttiva CE sulla compatibilità elettromagnetica: 2004 / 108 / CE

Norme armonizzate applicate

EN 60335-1: 2002 + A 1: 2004 + A 2: 2006 + A 11: 2004 +
A 12: 2006 + A 13: 2008 + A 14: 2010 + A 15: 2011
EN 60335-2-2: 2003 + A 1: 2004 + A 2: 2006
EN 62233: 2008
EN 55014-1: 2006 + A 1: 2009 + A 2: 2011
EN 55014-2: 1997 + A 1: 2001 + A 2: 2008
EN 61000-3-2: 2006 + A 1: 2009 + A 2: 2009
EN 61000-3-3: 2008

Procuratore per la composizione della documentazione tecnica:

STORCH Malerwerkzeuge & Profigeräte GmbH
Platz der Republik 6-8
D-42107 Wuppertal



Jörg Heinemann
- Direttore -

Wuppertal, 04 - 2013

GB

Thank you

for purchasing a STORCH product. You have purchased a quality product.
If you would like to suggest an improvement, or experience a problem with your product, please do not hesitate to contact us.

Please contact your field sales representative or, in urgent cases, contact us directly.

**Yours sincerely,
STORCH Service Department**

Tel.: +49 (0)2 02 . 49 20 - 112
Fax: +49 (0)2 02 . 49 20 - 244
Free service hotline: 0800 786 72 47
Toll-free order hotline: +49 800 7867244
Toll-free order fax: +49 800 7867243
(only available in Germany)

Table of contents

	<u>Page</u>
Scope of delivery	50
Technical data	50
Overview figure	51
Power connection	51
Safety precautions	51
Use	52 - 53
Filter	53 - 54
Using the device	54
Maintenance of the device	55
Fault elimination	56
Detailed drawing	57 - 58
Spare parts list	59
Warranty	60
EC Declaration of Conformity	61

Scope of delivery

Vacuum cleaner, 2m suction hose Ø 45 mm, 3 m suction hose Ø 32 mm including universal adapter for power tools, 2 pieces extension hose, holder for floor head, dry floor head, wet floor head, coarse dirt nozzle, gap nozzle, operation manual.

WARNING:

keep packaging parts of the device (plastic bags, boxes, etc.) away from children.

Technical specifications

Voltage 230 V / 50 Hz
Output: 1,200 W
Socket output 2,000 W
Max airflow volume 55 l/sec.
Maximum vacuum 240 mbar
Sound pressure < 69 db (A)

All information is without guarantee! Subject to technical modifications and errors!

Power connection (Fig. "001")



Before putting the device into operation, check if the nominal voltage complies with the details on the rating plate. Your VarioVac 50 is fitted with a protective conductor (earth). Make sure that the electric network that you want to connect the device to is equipped with a protective conductor connection.

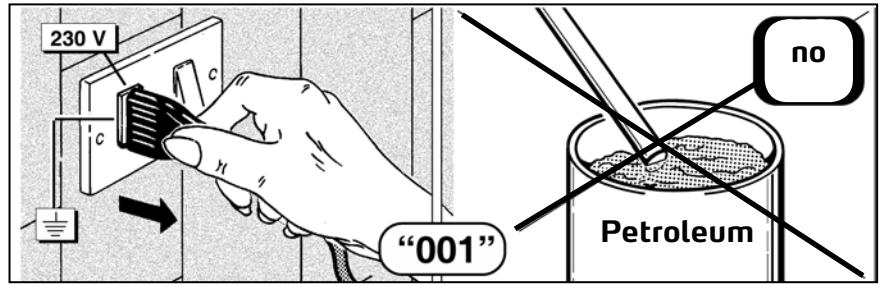

Electrical appliances

The machine is connected to the mains supply by inserting the power plug into a suitable socket.

The electric circuit must comply with the applicable regulations that are in force in the country of use, it must fulfil the relevant technical specifications and it must be properly earthed.

All electrical material used for the connection have to be suitable for the respective application and bear the "CE" mark provided it is subject to Low Voltage Directive 2006/95/EC, and it also has to comply with the regulations that are in effect in the country of use.

Failure to observe the warnings specified above may result in irreparable damage to the electrical equipment of the machine and consequently to expiration of the warranty.

The manufacturer does not accept any liability for faults or malfunctions of the machine caused by sudden voltage fluctuations outside the tolerances specified by the distributor (voltage $\pm 10\%$ - frequency $\pm 2\%$).

General safety instructions

Please read through this operating manual carefully before using the machine.

Please pay special attention to the safety regulations.

This product should not be used for purposes other than those described in this manual under any circumstances; STORCH shall not accept any responsibility for such use.

Please keep this manual safe for future reference!

Safety instructions (Fig. "001")



- The device must not be operated in rooms filled with combustible gases.
- Do not use the VarioVac 50 to vacuum combustible or explosive substances.
- Always remove the mains plug before performing maintenance work.
- The manufacturer or Storch is not liable for incorrect use of the device, modifications made to the the device or insufficient maintenance.

Use

Layout (Fig. "AB")

Insert the container in the frame so that the bottom edge of the barrel engages under the front mount. The seam of the barrel must point to the rear.

Push the bracket (E) over the rear edge of the barrel and screw tight.

Insert the push handle into the mount (F) from above. Then screw the bar in the mount tight.

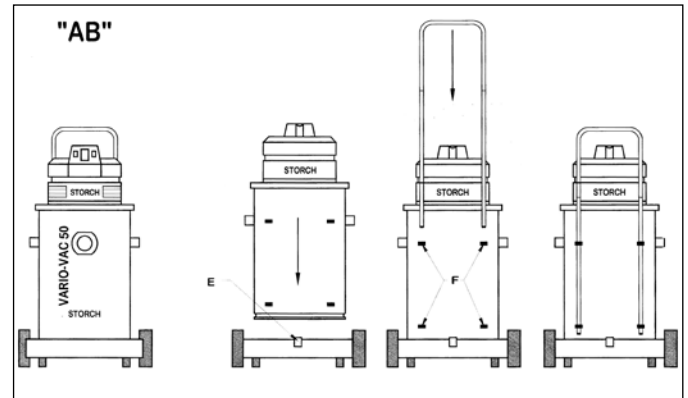

Releasing the head of the device (Fig. "A1")

Open the device by pulling the top fastening hooks outwards where the device head can be removed. When reattaching, make sure that the hooks snap in place.

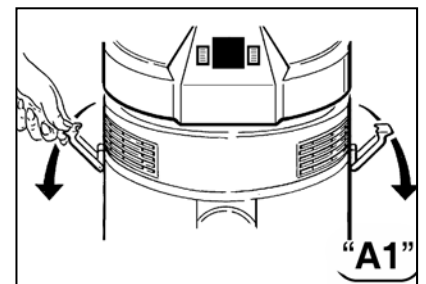

Switching on (Fig. "A2")

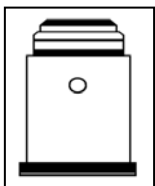

Using the device as wet and dry vacuum cleaner (Fig. "A2")

Switch (Fig. "A"):
to position MANUAL

Switch (Fig. "B"):
to position O = signal lamp does not light up (device without function)

to position I = signal lamp lights up (device with function)

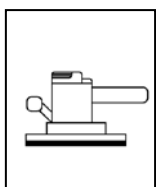
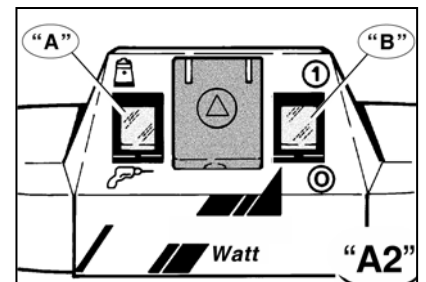

Using the machine with an electric tool

Switch (Fig. "A"):
to position AUTOMATIC

Switch (Fig. "B"):
to position I = signal lamp lights up (device with function)

Once you have moved both switches to this position, the suction operation begins automatically together when switching on the electric tool connected and ends when the tool is switched off.

Connecting an electric tool to the wet and dry vacuum cleaner (Fig. "A4" - "A5")

First put the plug of the electric tool into the socket in the head of the wet and dry vacuum cleaner and only after that, connect the plug of the wet and dry vacuum cleaner to the mains supply.



ATTENTION: the socket in the suction head is suitable for connecting electric tools with a nominal power of up to 2,000 Watt.

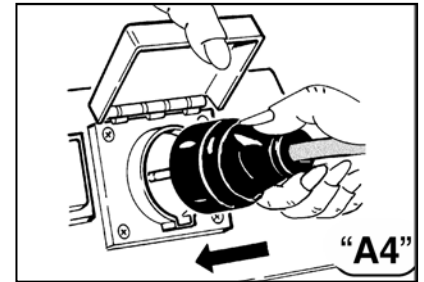

The following must always be observed when operating the electric tool via the socket of the VarioVac 50:



ATTENTION: never use electric tools that have a nominal power that is higher than that specified under the socket.

Never connect more than one electric device to the device.

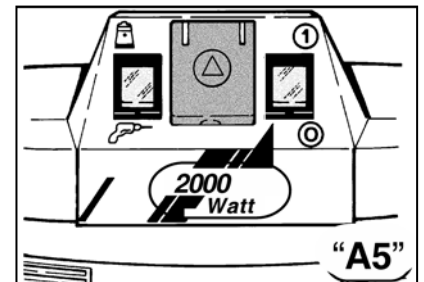

Filter systems (Fig. "B1")

Using the dust bag (paper filter sack) (Fig. "B1")

Use the dust bag only with the filter cartridge inserted.

The dust bag guarantees that vacuum cleaning takes place under hygienic conditions.

The dust sack can be damaged when vacuuming material that is sharp or wet.

The dust sack must be replaced once it is filled two thirds with dust. The dust sack must not be reused, always use a new one.

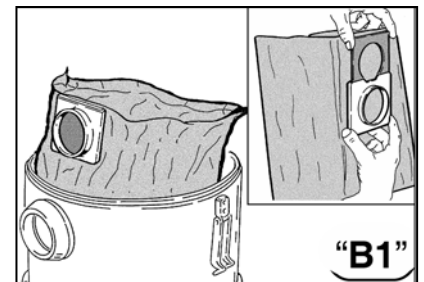

Using the fleece filter bag (Fig. "B3")

The fleece filter bag must only be used when the filter cartridge is inserted.

Insert the fleece filter bag into the container (Fig. "B3") after you have removed the head of the device (see Fig. "A1").

Fold the upper edge of the fleece filter bag over the upper edge of the container (see Fig. "B3").

This fleece filter bag is especially suitable for filtering micro dust such as, e.g., cement, talcum powder, etc. Never use the fleece filter bag for objects that are sharp or wet.

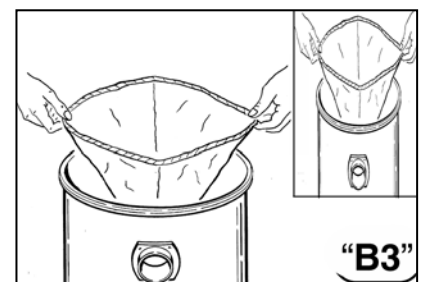

Using the filter cartridge (Fig. "B4" - "B5")

Remove the device head from the container and put it on its head (Fig. "B4"). Put the filter cartridge in its mount, press in tight and screw tight in place clockwise using the Tommy screw located on the base. (Fig. "B4".)

Check the tight fit of the filter cartridge by pulling it upwards slightly (Fig. "B5"). Put the device head back on and hook in place. The filter cartridge is used when you have to vacuum dust and solid dirt.

The filter cartridge can be enhanced by using the dust sack or fleece filter bag at the same time that avoids the blockage of the filter cartridge. Do not use the dust bag and fleece filter bag for objects that are sharp or wet.

Exhaust air filter (Fig. "B6")

This filter ensures that the air being directed to the room is free of dust.

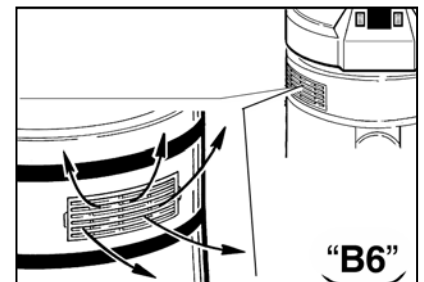
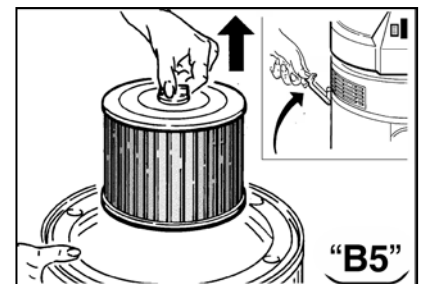
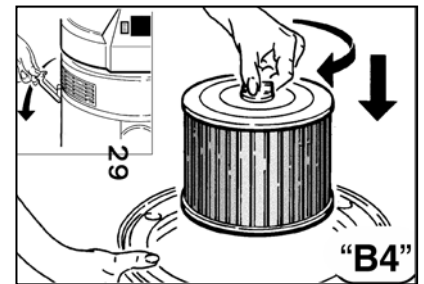

Using the device

... as a vacuum cleaner

The filter cartridge must always be inserted.



ATTENTION: in order to ensure for a high vacuum performance, always keep the filter cartridge clean. In event of intensive crusting, clean or replace immediately.

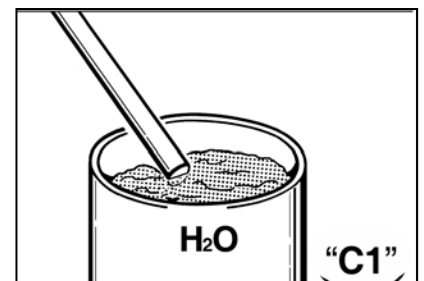

... for vacuuming fluids

Always remove the filter cartridge.



ATTENTION: a safety float switch interrupts the vacuuming automatically once the fluid tank has reached the highest level. You can recognise this by the increased speed of the motor. In this case, empty the fluid container.

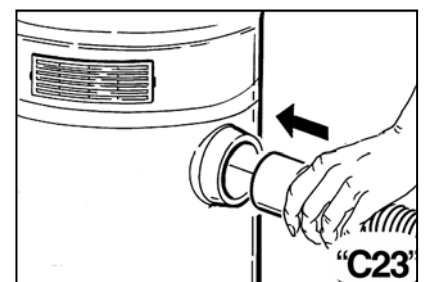

... for vacuuming greater amounts of fluid (Fig. "C1")

If fluid has to be vacuumed from tanks, take care the the gap nozzle is not completely immersed into the fluid in order to ensure for the air supply.

... with an electric tool (Fig. "C2" - "C3")

First connect the hose with the vacuum end piece (Fig. "C2") and then the end with the electric tool, use the universal machine adapter made of rubber for this. (Fig. "C3"). Connect the electric tool and the device electrically as described under point "A3". Position the switch as described under point "A2".

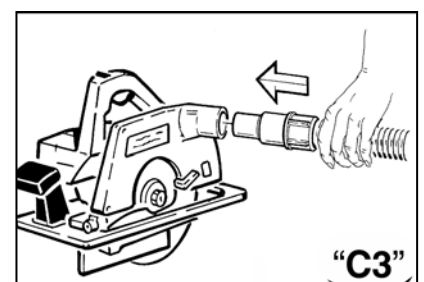

Maintaining the device



ATTENTION: before carrying out any maintenance, cleaning or before replacing the filter system, always pull the plug out of the socket.

Dust bag

Never re-use dust bags, always replace them.

Fleece filter bag (Fig. "D1")

In order to clean the fleece filter bag, it must be knocked-out in a dustbin. Where necessary, use compressed air.

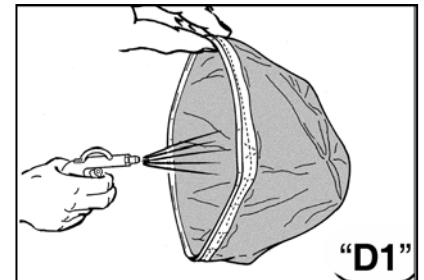

Filter cartridge (Fig. "D2" - "D3")

Clean the filter cartridge frequently using a soft brush (Fig. "D2"). For cleaning the filter base, spray water directed from the inside to the outside (see Fig. "D3"). Re-use it again only after it has dried thoroughly. If the insert filter is soiled too intensively or is damaged, replace it in all cases. We recommend that you always keep a spare insert filter.



Air filter in the air outlet (Fig. "D4")

Replace the microfilter of the air being blown out on a regular basis by prising out the grating using a coin. Then replace the grating and make sure that the arrow on the inner part of the grating points upwards.

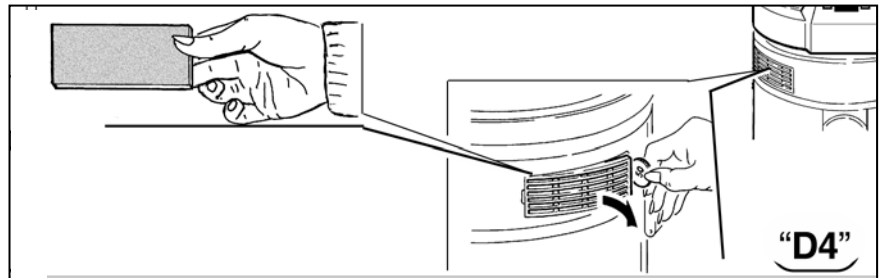

Cleaning the dirty container (Fig. "D5")

Check the amount of dirt vacuumed, especially in cases of bulky drit particles. We recommend that you empty the dirt container as soon as it is half-full (Fig. "D5"). After vacuuming dirty fluids, the container must be emptied and washed together with the accessories in order to avoid encrustation.



Fault elimination

Problem	Cause	Solution
The device does not start	No power Power cable or motor defective	Check the socket and fuse Consult your dealer
Dust escapes from the exhaust air slots	Filter is not cleaned or filter is damaged	Check filter and replace if necessary
Vacuum build up drops	Dirt container is too full Filter is excessively soiled or damaged Hose or accessory parts blocked	Check the dirt container Clean or replace the filter Check the vacuum hose and accessory parts
The motor runs empty (you can hear the motor revolution increasing)	Dirt container is too full Filter is excessively soiled Hose or accessory parts blocked	Check the content of the dirt container Clean or replace the filter Check the vacuum hose and accessory parts

Accessories / spare parts

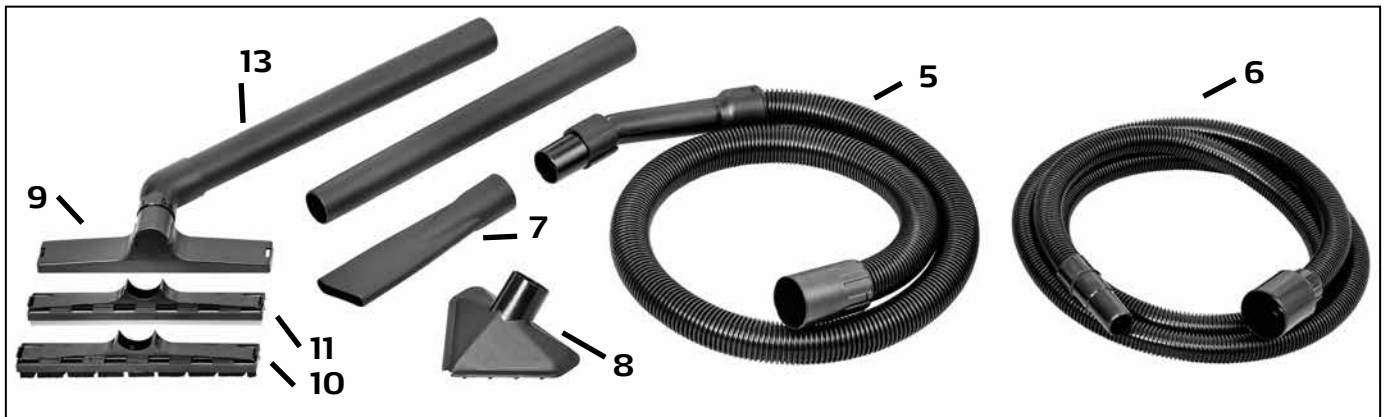

Pos.	Art. No.	Designation
1	65 12 30	Dust bag (paper filter sack)
2	65 12 40	Filter cartridge
3	65 12 07	Fleece filter bag
4	65 12 22	Microfilter for air outlet
5	65 12 10	Suction hose 2 m, d. 45 mm
6	65 12 11	Suction hose 3 m, d. 32 mm, including universal machine adapter

Pos.	Art. No.	Designation
7	65 12 15	Gap nozzle
8	65 12 16	Coarse dirt nozzle
9	65 12 17	Carrier for the floor nozzle
10	65 12 18	Floor nozzle, dry
11	65 12 19	Floor nozzle, wet
12	65 12 26	Universal machine adapter
13	65 12 12	Extension tube

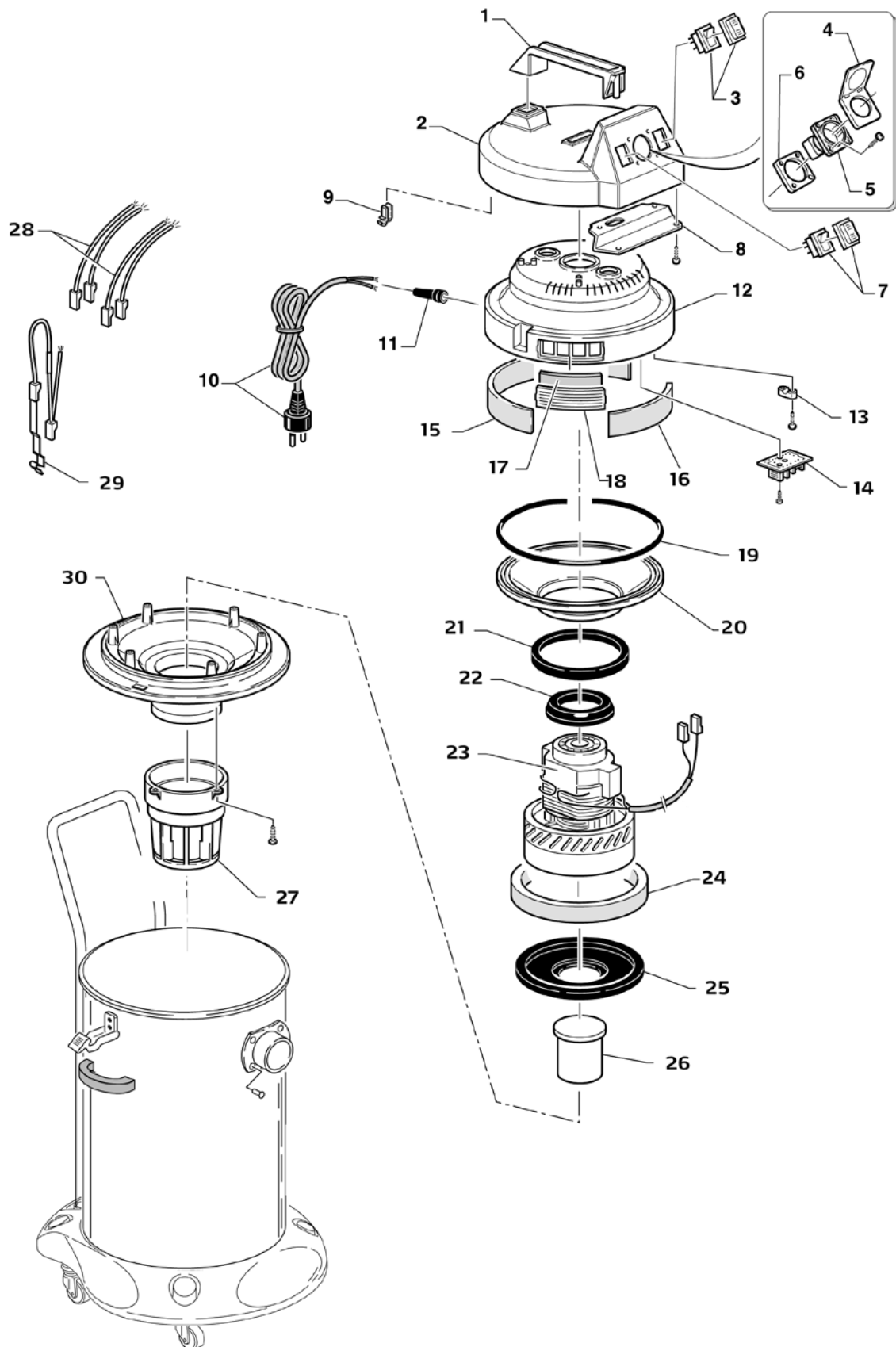
Detailed drawing

Detailed drawing

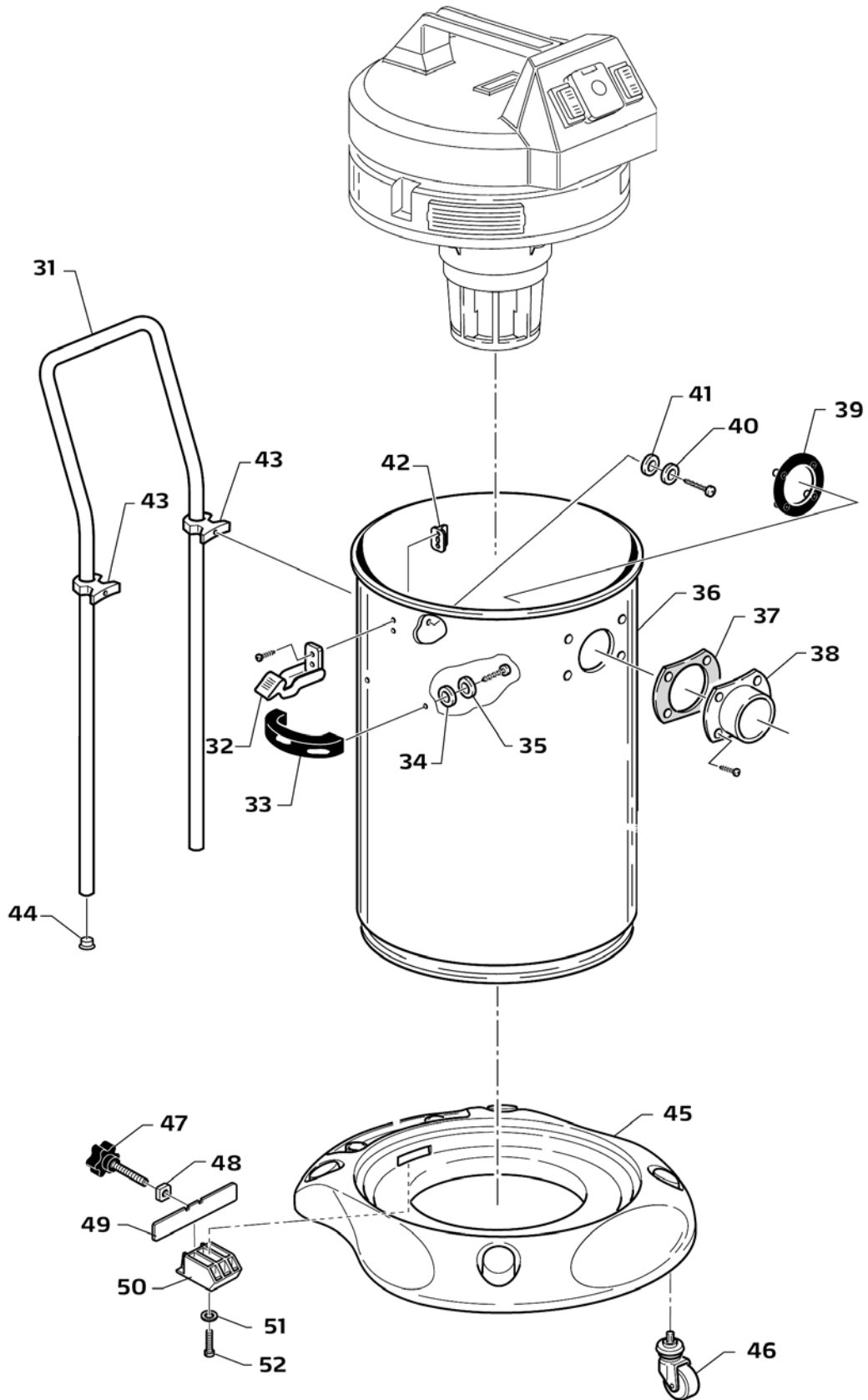

List of spare parts

Pos.	Art. No.	Designation
1	65 12 46	Handle suction head
2	65 12 47	Suction head upper part
3	65 12 27	Main switch with dust protection cap
4	65 12 48	Socket trim with cover
5	65 12 49	Socket with earth contact
6	65 12 51	Intermediate piece for socket
7	65 12 52	Change-over switch with dust protection cap
8	65 12 53	Striker plate
9	65 12 54	Fork cable lug
10	65 12 56	Power cord with earthed plug
11	65 12 57	Kink-protector for cable
12	65 12 58	Motor cover
13	65 12 59	Cable clamp
14	65 12 24	PCB
15	65 12 61	Long sound reducer on motor cover
16	65 12 62	Short sound reducer on motor cover
17	65 12 22	Microfilter
18	65 12 63	Air outlet grille f. microfilter
19	65 12 64	Round PVC seal Ø 2.2 mm
20	65 12 66	Deflector plate
21	65 12 67	Seal for deflector plate
22	65 12 68	Upper vibration damper motor bracket
23	65 12 69	Motor fan 230 VAC with thermo protection
24	65 12 71	Noise reducer ring motor
25	65 12 72	Lower vibration damper motor
26	65 12 73	Float
27	65 12 74	Float strainer
28	65 12 76	Cable kit
29	65 12 77	Contact strip for electrostatic discharge
30	65 12 78	Motor bracket

Pos.	Art. No.	Designation
31	65 12 79	Handle
32	65 12 81	Clamp for fastening the suction head
33	65 12 82	Container handle
34	65 12 83	Man-made fibre washer 26 x 6 x 1
35	65 12 84	Stainless steel washer 26 x 6.2 x 1
36	65 12 86	Container made of stainless steel, 50 l
37	65 12 39	Seal for tank connecting piece
38	65 12 87	Boiler connecting piece
39	65 12 88	Intermediate piece for fastening the tank connecting piece
40	65 12 89	Stainless steel washer 4.3 x 16 x 1
41	65 12 91	Rubber washer 16 x 3 x 1
42	65 12 92	Internal fastener for suction head clamp
43	65 12 93	Handle adapter
44	65 12 94	End cap for handle
45-52	65 13 07	Bottom section complete with steering rollers
46	65 12 97	Castor
47	65 12 98	Wheel
48	65 12 99	Square nut made of stainless steel M8 - h 6.5
49	65 13 01	Spring plate
50	65 13 02	Container fastener
51	65 13 03	Washer A2 4.3 x 16 x 1
52	65 13 04	Screw for plastic Ø 4.5 x 20 mm A2
No picture	65 13 06	Cable holder for power cord of power tool



Warranty

Warranty conditions:

A warranty period of twelve months from the date of purchase/date of invoice applies to our tools for commercial customers. If we have granted an extended warranty period, this period will be noted separately in the operating manual for the equipment in question.

Claims:

If you wish to claim under our warranty or guarantee, please return the complete device and your invoice to our logistics centre in Berka, postage paid, or send it to one of our authorised service centres.

Please contact the chargeable STORCH service hotline first: +49 (0)202 . 49 20 – 110.

Your rights under our warranty or guarantee:

Claims for repairs only relate to materials or manufacturing defects and are subject to the intended use of the machine. Wear parts such as, e.g., articles 65 12 30, 65 12 40, 65 12 07, 65 12 22 are not covered by such claims. All claims shall become void in the event of installation of third party components, improper handling and storage, as well as in the event of obvious disregard of the operating instructions.

Repairs:

All repairs have to be conducted on our premises or by an authorised STORCH service centre.

EC Declaration of Conformity

Name / Address of issuer: STORCH Malerwerkzeuge & Profigeräte GmbH
Platz der Republik 6 - 8
D - 42107 Wuppertal

We herewith declare:

that the machine designated below complies with the fundamental health and safety requirements of the EC Directives in terms of its design, construction and version we have brought into circulation.

This warranty loses its validity in case of unauthorised modification of the tool.

Device description: VarioVac 50
Device type: Wet and dry vacuum cleaner
Item number 65 12 00

Applied EC directives

EC low voltage directive: 2006 / 95 / EC
EC- electromagnetic
compatibility directive: 2004 / 108 / EC

Applied harmonised standards

EN 60335-1: 2002 + A 1: 2004 + A 2: 2006 + A 11: 2004 +
A 12: 2006 + A 13: 2008 + A 14: 2010 + A 15: 2011
EN 60335-2-2: 2003 + A 1: 2004 + A 2: 2006
EN 62233: 2008
EN 55014-1: 2006 + A 1: 2009 + A 2: 2011
EN 55014-2: 1997 + A 1: 2001 + A 2: 2008
EN 61000-3-2: 2006 + A 1: 2009 + A 2: 2009
EN 61000-3-3: 2008

Representative authorised to compile the technical documentation:

STORCH Malerwerkzeuge & Profigeräte GmbH
Platz der Republik 6 - 8
D-42107 Wuppertal
Germany



Jörg Heinemann
- Managing Director -

Wuppertal, 04 - 2013

CZ

Děkujeme Vám

za důvěru ve firmu STORCH. S nákupem výrobku jste se rozhodli pro kvalitní produkt. Pokud přesto máte podněty na zlepšení nebo možná nějaký problém, tak bychom byli velmi rádi, kdybyste se nám ozvali.

Promluvte si s příslušným externím spolupracovníkem naší firmy nebo se v naléhavých případech obračejte přímo na nás.

S přátelským pozdravem Servisní oddělení STORCH

Tel.:	+49 (0)2 02 . 49 20 - 112
Fax:	+49 (0)2 02 . 49 20 - 244
bezplatná linka Hotline-servis:	08 00. 7 86 72 47
bezplatná linka Hotline-objednávky:	+49 800. 7 86 72 44
bezplatný fax-objednávky:	+49 800. 7 86 72 43
	(pouze v Německu)

Obsah

Strana

Rozsah dodávky	62
Technické údaje	62
Přehled zobrazení	63
Připojení el. proudu	63
Bezpečnostní pokyny	63
Použití	64 - 65
Filtr	65 - 66
Používání přístroje	66
Údržba přístroje	67
Odstranění chyb	68
Podrobný výkres	69 - 70
Seznam náhradních dílů	71
Záruka	72
Prohlášení o shodě ES	73

Rozsah dodávky

Vysavač, 2 m sací hadice 45 mm, 3 m sací hadice 32 mm včetně univerzálního adaptéru pro elektrické nářadí, 2 ks prodlužovací trubice, nosič pro podlahové hubice, podlahové hubice na suché odsávání, podlahové hubice na mokré odsávání, hubice na hrubé nečistoty, hubice do štěrbin, návod k použití.

POZOR:

Obalové části přístroje (plastové sáčky, kartóny atd.) udržujte mimo dosah dětí.

Technické údaje

Napětí	230 V / 50 Hz
Výkon	1.200 W
Výkon zásuvky	2.000 W
Maximální množství vzduchu	55 l / sek.
Maximální podtlak	240 mbarů
Akustický tlak	< 69 db (A)

Všechny údaje bez záruky! Technické změny a omyly vyhrazeny!

Připojení el. proudu (obr. "001")



Před uvedením přístroje do provozu je třeba zkontrolovat, zda jmenovité napětí odpovídá údajům na typovém štítku. Váš VarioVac 50 je vybaven ochranným vodičem (uzemnění). Zajistěte, aby elektrická síť, ke které chcete připojit přístroj, měla připojení ochranného vodiče.

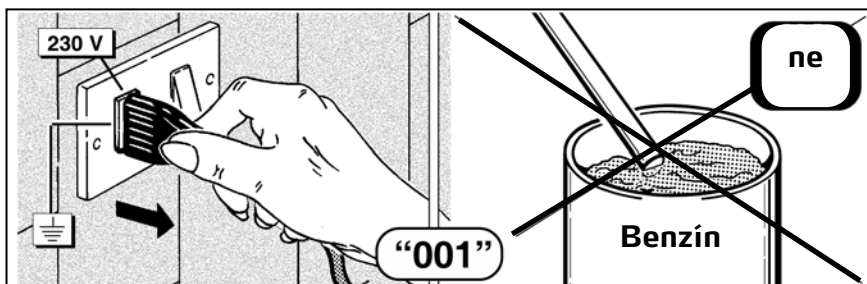

Elektropasus

Stroj se připojí k elektrické síti zasunutím síťové zástrčky do vhodné zásuvky.

Elektrická síť musí být v souladu s požadavky předpisů platných v zemi použití a také musí splňovat technické vlastnosti a musí být odborně uzemněna.

Veškerý elektro materiál používaný k připojení musí být vhodný ke stávajícímu použití a musí mít označení „CE“, pokud podléhá Směrnici o nízkém napětí 2006 / 95 / EG, a musí odpovídat požadavkům předpisů platných v zemi použití.

Nedodržování výše uvedených pokynů a upozornění může vést k nenapravitelným škodám na elektrickém vybavení stroje a následně k zániku záruky.

Výrobci odmítají jakékoli ručení za chyby nebo poruchy stroje v důsledku náhlého kolísání napětí mimo dodavatelem stanovené tolerance (napětí $\pm 10\%$ - frekvence $\pm 2\%$).

Všeobecné bezpečnostní pokyny

Před uvedením přístroje do provozu si pečlivě přečtěte tento návod k použití.

Respektujte zejména bezpečnostní pravidla.

Tento přístroj za žádných okolností nepoužívejte k jiným účelům, než je popsáno v tomto návodu k použití, jinak společnost STORCH nepřebírá žádnou odpovědnost za takové používání.

Návod uschovejte k pozdějšímu použití !

Bezpečnostní pokyny (obr. "001")



- Přístroj nesmí být provozován v prostorách naplněných hořlavými plyny.
- S přístrojem VarioVac 50 neodsávejte žádné hořlavé, výbušné látky.
- Před prováděním údržbových prací je zásadně třeba vytáhnout zástrčku ze sítě.
- Výrobce příp. firma Storch neposkytuje v žádném případě záruku při nesprávném použití, při provedení změn na přístroji a při nedostatečné údržbě.

Použití

Sestavení (obr. "AB")

Nasadte nádrž do podvozku tak, že spodní okraj nádoby se zachytí pod přední uchycení. Šev nádoby musí směřovat dozadu.

Posuňte držák (E) přes zadní okraj nádoby a pevně ho přišroubujte.

Držadlo k pojiždění vsuňte zeshora do úchyťů (F). Potom držadlo v úchytech pevně přišroubujte.

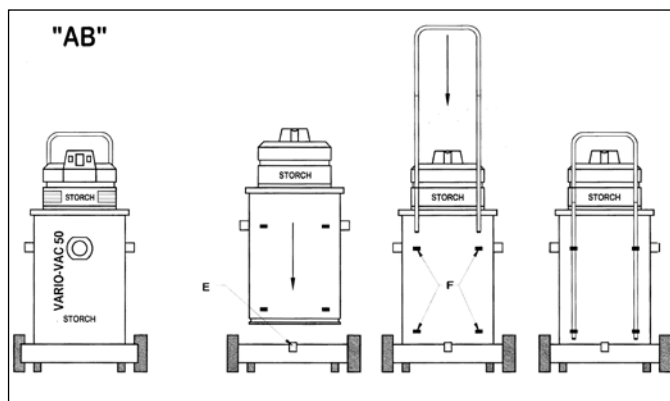

Vyháknutí hlavy přístroje (obr. "A1")

Přístroj otevřete tím, že za horní připevňovací hák zatáhnete směrem ven, načež lze sundat hlavu přístroje. Při opětovém zapnutí dbejte na to, aby háky pevně zapadly.

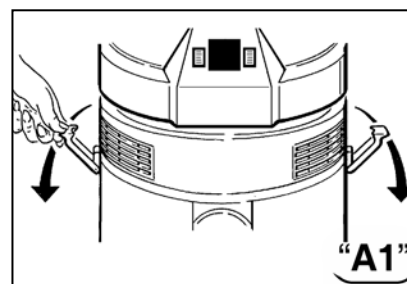

Zapnutí (obr. "A2")

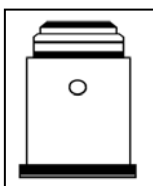

Použití přístroje jako vysavač pro suché a mokré odsávání (obr. "A2")

Spínač (obr. "A"):
V poloze MANUÁLNĚ

Spínač (obr. "B"):
V poloze O = kontrolní světlo nesvítlí (přístroj není funkční)

V poloze I = kontrolní světlo svítí (přístroj je funkční)

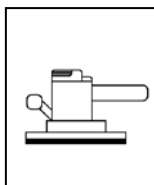
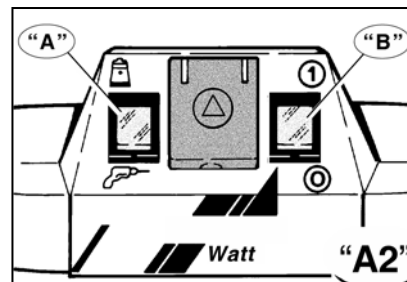

Použití přístroje s elektro nářadím

Spínač (obr. "A"):
V poloze AUTOMATICKY

Spínač (obr. "B")
V poloze I = kontrolní světlo svítí (přístroj je funkční)

Když uvedete oba spínače do této polohy, začne automaticky sací provoz společně se zapnutím připojeného elektro nářadí a skončí při vypnutí nářadí.

Připojení elektro nářadí k vysavači pro suché a mokré odsávání (obr. „A4” - „A5”)

Nejdříve je třeba zástrčku elektro nářadí zavést do zásuvky v hlavě vysavače pro suché a mokré odsávání a teprve potom je třeba vysavač pro suché a mokré odsávání připojit k síti.



POZOR: Zásuvka v sací hlavě je vhodná pro připojení elektro nářadí s jmenovitým výkonem až do 2.000 wattů.

Při provozu elektro nářadí přes zásuvku vysavače VarioVac 50 je bezpodmínečně třeba respektovat:



POZOR: Nikdy nepoužívejte elektro nářadí s vyšším jmenovitým výkonem než je výkon uvedený u zásuvky.

Nikdy nepřipojujte k přístroji více než jedno elektro nářadí.

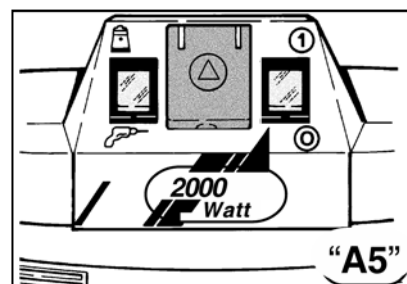
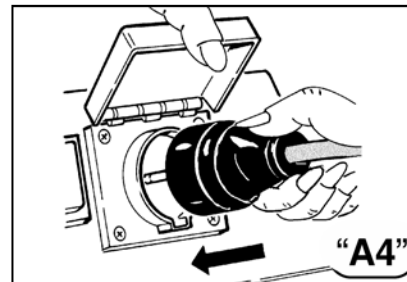

Filtrační systémy (obr. „B1”)

Použití sáčku na prach (papírový filtrační sáček) (obr. „B1”)

Sáček na prach používejte pouze s vloženou filtrační vložkou.

Sáček na prach zaručuje, že odsávání prachu se uskutečňuje za hygienických podmínek.

Odsáváním ostrého (řezného) nebo vlhkého materiálu může dojít k poškození sáčku na prach.

Sáček na prach je nutno vyměnit když je nahněn ze dvou třetin. Sáček na prach se nesmí znovu používat, je nutno použít vždy nový.

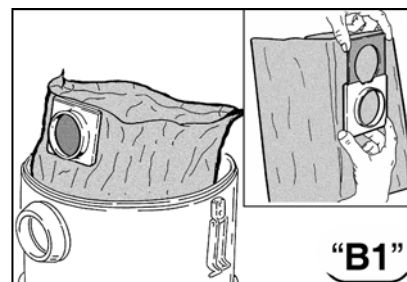

Použití tkaninového filtračního vaku (obr. „B3”)

Tkaninový filtrační vak používejte pouze tehdy, když již je zasunutá filtrační vložka.

Tkaninový filtrační vak nastrčte do nádrže (obr. „B3”), poté co jste nejdříve sundali hlavu přístroje (viz obr. „A1”).

Horní okraj tkaninového filtračního vaku ohrňte přes horní okraj nádrže (viz obr. „B3”).

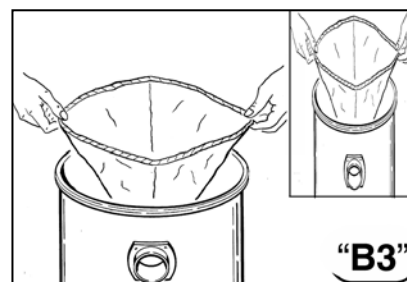

Tento tkaninový filtrační vak se zvláště hodí k filtrování jemného prachu jako např. cement, práškový mastek atd. Nepoužívejte tkaninový filtrační vak k odsávání vlhkých nebo ostrých materiálů.

Použití filtrační vložky (obr. „B4“ - „B5“)

Hlavu přístroje oddělte od nádrže a postavte ji obráceně na hlavu (obr. „B4“). Filtrační vložku nastrčte na její místo k osazení, pevně ji přimáčkněte a šroubem s kolíkovou rukojetí nacházejícím se na dně pevně otočte ve směru hodinových ručiček. (obr. „B4“).

Překontrolujte zda filtrační vložka pevně drží, tím že za ni lehce zatáhnete směrem nahoru (obr. „B5“). Hlavu přístroje opět nasadte na kryt a zahákněte ji. Filtrační vložka se používá, když je třeba odsávat prach a pevně nečistoty.

Filtrační vložku lze doplnit o to, že se současně použije sáček na prach nebo tkaninový filtrační vak, což zabrání ucpání filtrační vložky. Nepoužívejte sáček na prach a tkaninovou filtrační vložku pro vlhké nebo ostré (řezné) materiály.

Filtr odváděného vzduchu (obr. „B6“)

Tento filtr zaručuje, že vzduch odváděný do místnosti je bez prachu.

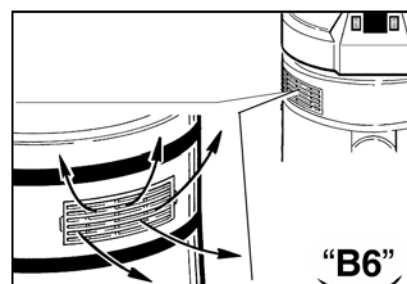
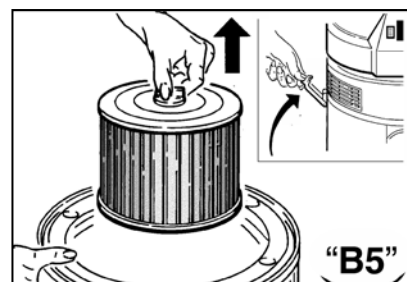
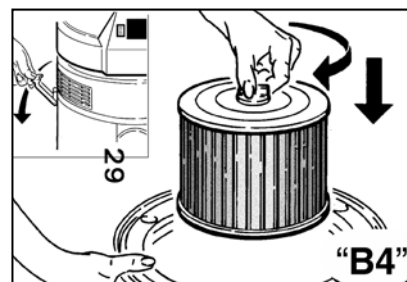

Použití přístroje

... jako vysavač

Filtrační vložka musí být vždy vložena.



POZOR: Aby byl zaručen vysoký sací výkon, je třeba udržovat filtrační vložku stále čistou. Když je silně inkrustována, okamžitě ji vyčistěte nebo vyměňte.

... k odsávání kapalin

Filtrační vložku vždy odstraňte.



POZOR: Když nádrž na kapaliny dosáhla maximálního stavu naplnění, bezpečnostní plovákový spínač automaticky přeruší provoz odsávání. Poznáte to podle ztuhlého zvýšení počtu otáček motoru. V tomto případě okamžitě vyprázdněte nádrž na kapaliny.

... k odsávání velkého množství kapaliny (obr. „C1“)

Pokud jsou z nádob odsávány kapaliny, je třeba dbát na to, aby štěrbinová hubice nebyla úplně ponořena do kapaliny, tak aby byl zaručen přívod vzduchu.

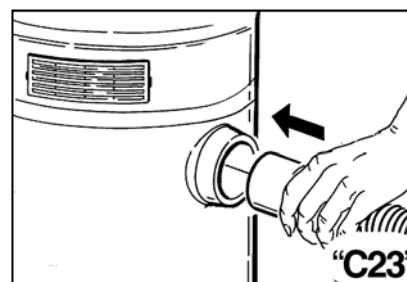
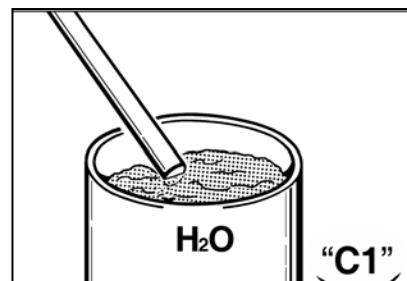

... s elektro nářadím (obr. „C2“ - „C3“)

Hadici nejdříve spojte s přípojovacím kusem pro odsávání (obr. „C2“) a potom s elektro nářadím, k tomu je třeba použít univerzální pryžový adaptér pro stroje. (obr. „C3“). Elektro nářadí a přístroj připojte do elektrické sítě jak je popsáno pod bodem „A3“. Spínače umístěte jak je popsáno pod bodem „A2“.

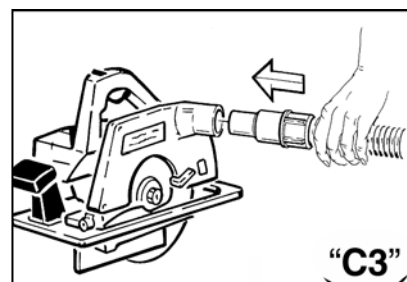

Údržba přístroje



POZOR: Pře prováděním jakékoli údržby, čištění nebo výměny filtračního systému vždy vytáhněte zástrčku ze zásuvky el.sítě.

Sáček na prach

Sáčky na prach nikdy znovu nepoužívejte, při výměně vždy vezměte nový sáček.

Tkaninový filtrační vak (obr. "D1")

Tkaninový filtrační vak vyčistěte vyklepáním do nádoby na odpad. Případně ho vyfoukejte stlačeným vzduchem.

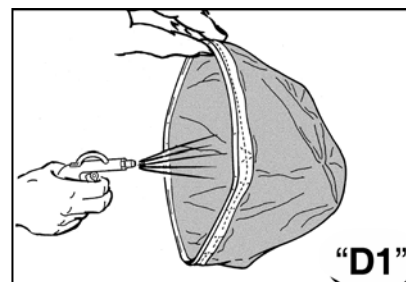

Filtrační vložka (obr. "D2" - "D3")

Filtrační vložku často čistěte měkkým štětcem (obr. "D2"). K čištění dna filtru nasměrujte proud vody ze sprchy směrem zevnitř ven (viz obr. "D3"). Filtrační vložku nasadte teprve po důkladném uschnutí. Když je filtrační vložka silně znečištěna nebo poškozena, rozhodně ji vyměňte. Doporučuje se mít vždy do zásoby jednu náhradní filtrační vložku.



Vzduchový filtr u odváděného vzduchu (obr. "D4")

Pravidelně vyměňujte mikrofiltr u odváděného vzduchu tím, že pomocí mince necháte mřížku vyskočit. Potom mřížku opět nasadte a zajistěte, aby šipka ve vnitřní části mřížky ukazovala směrem nahoru.

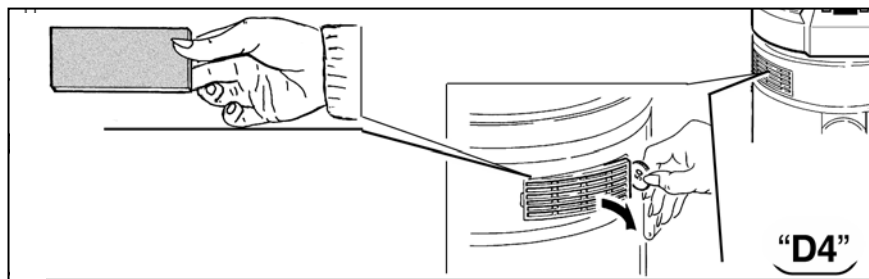

Čištění nádrže na nečistoty (obr. "D5")

Zkontrolujte odsáté množství nečistot, zvláště v případě rozměrnějších částic nečistot, které mohou vést k ucpání. Doporučuje se vyprázdnit nádrž na nečistoty, jakmile je z poloviny plná (obr. "D5"). Po odsávání znečištěných kapalin je třeba nádrž vyprázdnit a umýt ji zároveň s příslušenstvím, aby se zabránilo zatvrdnutí nečistot (inkrustování).



Odstranění chyb

Problém	Příčina	Řešení
Přístroj nenabíhá	Není proud Je vadný kabel el. proudu nebo motor	Zkontrolujte zásuvku a pojistky Obraťte se na Vašeho prodejce
Prach uniká z výstupních otvorů odváděného vzduchu	Není vyčištěn filtr příp. je filtr poškozen	Filtr zkontrolujte a případně ho vyměňte
Sací výkon klesá	Nádrž na nečistoty je znečištěná nebo poškozená Filtr je nadměrně znečištěný nebo poškozený Je ucpaná hadice nebo díly příslušenství	Zkontrolujte nádrž na nečistoty Filtr vyčistěte nebo ho vyměňte Zkontrolujte sací hadici a díly příslušenství
Motor se točí naprázdno (znatelné zvýšení počtu otáček motoru)	Nádrž na nečistoty je znečištěná nebo poškozená Filtr je nadměrně znečištěný Je ucpaná hadice nebo díly příslušenství	Zkontrolujte obsah nádrže na nečistoty Filtr vyčistěte nebo ho vyměňte Zkontrolujte sací hadici a díly příslušenství

Příslušenství / náhradní díly

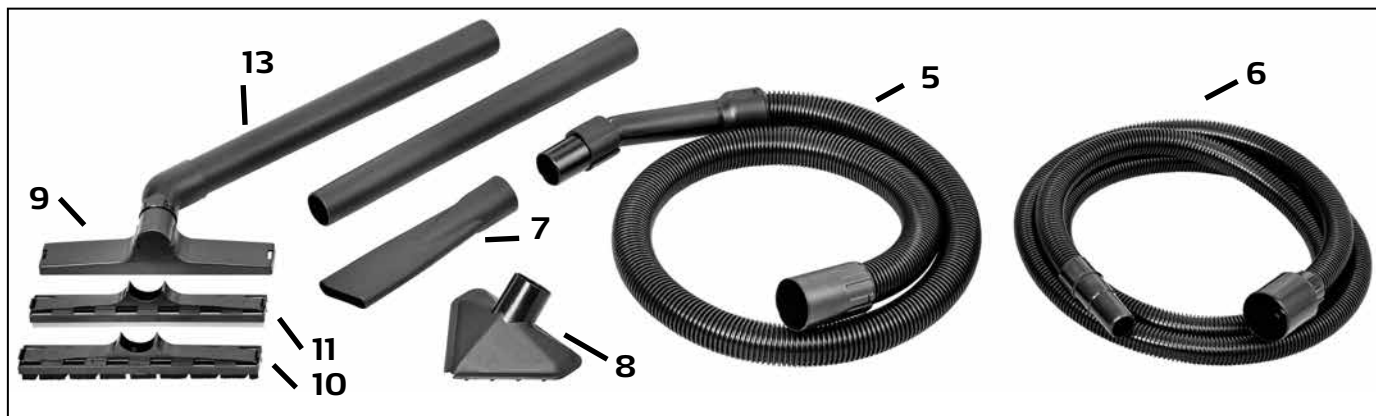

Pol.	Obj.č.	Označení
1	65 12 30	Sáček na prach (papírový filtrační sáček)
2	65 12 40	Filtrační vložka
3	65 12 07	Tkaninový filtrační vak
4	65 12 22	Mikrofiltr u odvádění vzduchu
5	65 12 10	Sací hadice 2 m, d 45 mm
6	65 12 11	Sací hadice 3 m, d 32 mm, včetně univerzálního adaptéru pro stroje

Pol.	Obj.č.	Označení
7	65 12 15	Hubice do štěrbin
8	65 12 16	Hubice na hrubé nečistoty
9	65 12 17	Nosič pro podlahové hubice
10	65 12 18	Podlahová hubice na suché odsávání
11	65 12 19	Podlahová hubice na mokré odsávání
12	65 12 26	Univerzální adaptér pro stroje
13	65 12 12	Prodlužovací trubka

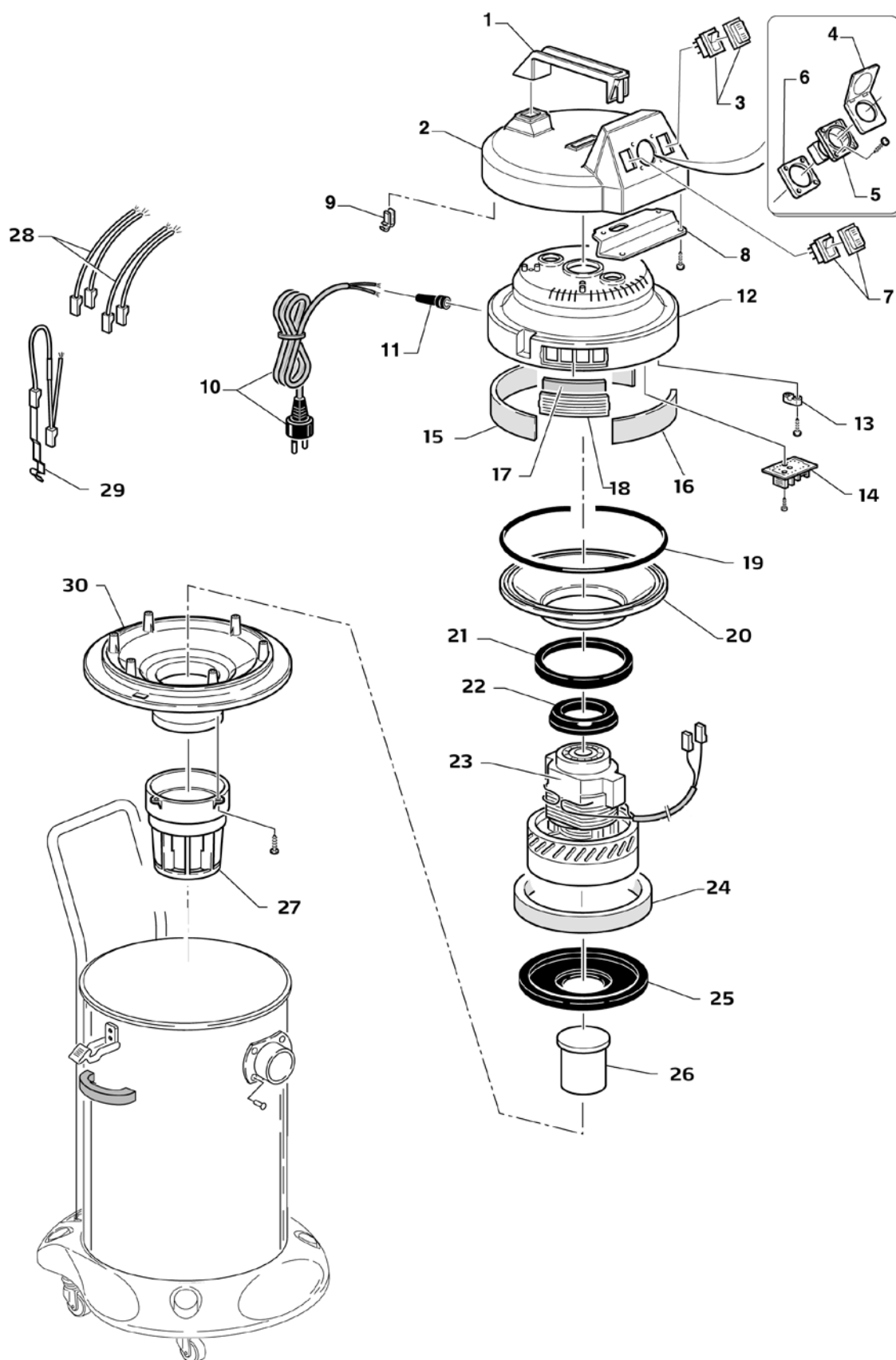
Podrobný výkres

Podrobný výkres

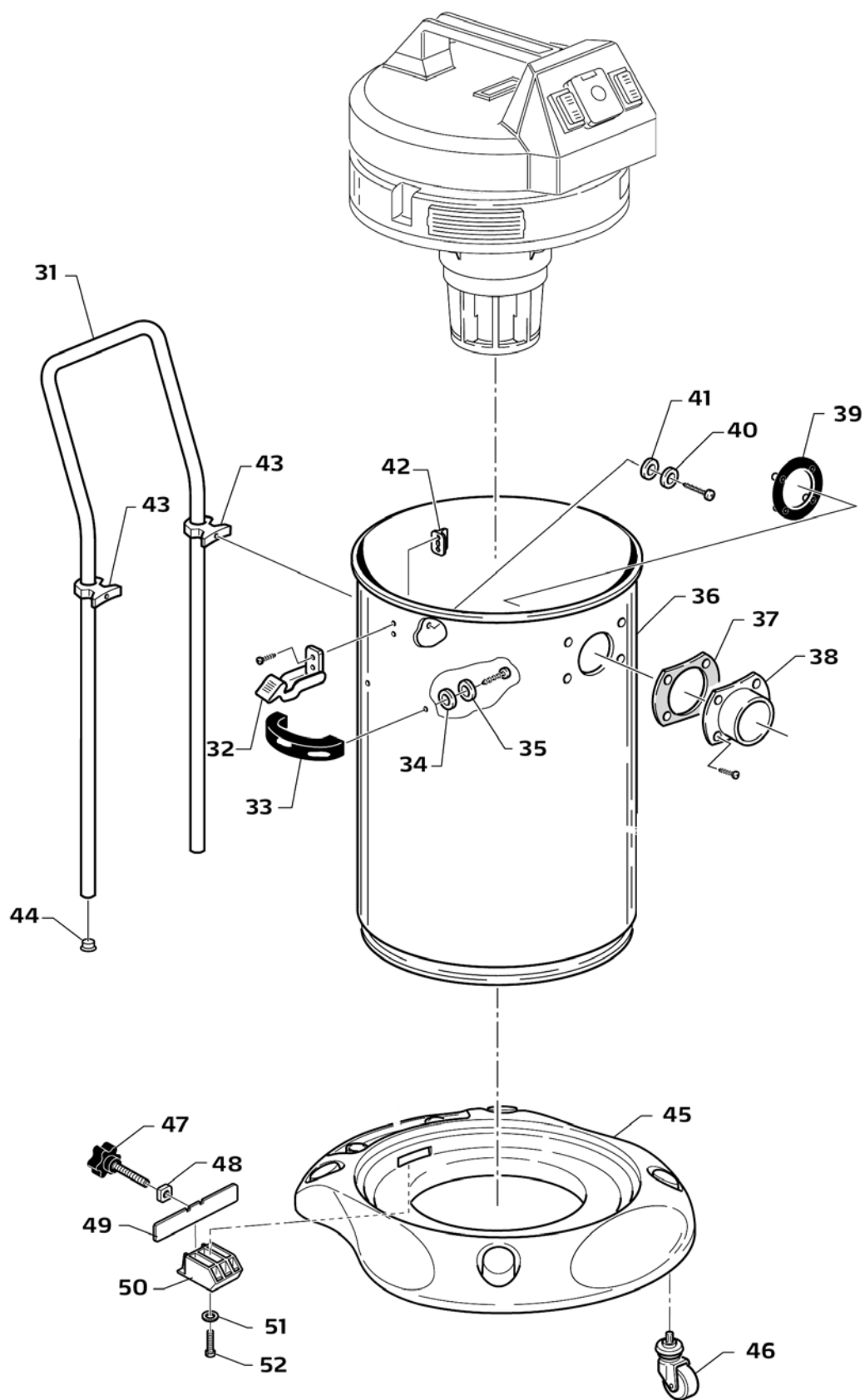

Seznam náhradních dílů

Pol.	Obj.č.	Označení
1	65 12 46	Rukojeť sací hlavy
2	65 12 47	Horní část sací hlavy
3	65 12 27	Hlavní vypínač s ochranným krytem
4	65 12 48	Zaslepení zásuvky s krytem
5	65 12 49	Bezpečnostní kontaktní zásuvka
6	65 12 51	Mezilehlý díl pro zásuvku
7	65 12 52	Přepínač s ochranným krytem
8	65 12 53	Uzavírací deska
9	65 12 54	Vidlice kabelu
10	65 12 56	Síťový kabel s bezpečnostní kontaktní zástrčkou
11	65 12 57	Ochrana proti přiskřípnutí kabelu
12	65 12 58	Kryt motoru
13	65 12 59	Kabelová svorka
14	65 12 24	Elektronická deska
15	65 12 61	Dlouhý tlumič hluku na krytu motoru
16	65 12 62	Krátký tlumič hluku na krytu motoru
17	65 12 22	Mikrofiltr
18	65 12 63	Mřížka vyfukování vzduchu pro mikrofiltr
19	65 12 64	Kulaté těsnění z PVC Ø 2,2 mm
20	65 12 66	Vodící plech
21	65 12 67	Těsnění vodícího plechu
22	65 12 68	Horní tlumič vibrací upevnění motoru
23	65 12 69	Ventilátor motoru 230 VAC s tepelnou pojistkou
24	65 12 71	Kroužek ke tlumení hluku motoru
25	65 12 72	Dolní tlumič vibrací motoru
26	65 12 73	Plovák
27	65 12 74	Koš plováku
28	65 12 76	Kabelová sada
29	65 12 77	Kontaktní proužek pro odvádění elektrostatického náboje
30	65 12 78	Upevnění motoru

Pol.	Obj.č.	Označení
31	65 12 79	Pojízdný třmen
32	65 12 81	Svorka k upevnění sací hlavy
33	65 12 82	Rukojeť nádoby
34	65 12 83	Podložka z umělého vlákna 26 x 6 x 1
35	65 12 84	Podložka z nerezavějící oceli 26 x 6,2 x 1
36	65 12 86	Nádoba z nerezavějící oceli, 50 l
37	65 12 39	Těsnění pro připojovací hrdlo kotle
38	65 12 87	Připojovací hrdlo kotle
39	65 12 88	Mezilehlý díl k upevnění připojovacího hrdla kotle
40	65 12 89	Podložka z nerezavějící oceli 4,3 x 16 x 1
41	65 12 91	Podložka z pryže 16 x 3 x 1
42	65 12 92	Vnitřní upevnění svorky sací hlavy
43	65 12 93	Adaptér pojezdového třmenu
44	65 12 94	Koncový kryt pojezdového třmenu
45-52	65 13 07	Spodní díl nádoby kompletní s vodícími kolečky
46	65 12 97	Řídicí kolečko
47	65 12 98	Ruční kolo
48	65 12 99	Kvadratická matice z nerezavějící oceli M8 - h 6,5
49	65 13 01	Pérový plech
50	65 13 02	Upevnění nádoby
51	65 13 03	Podložka A2 4,3 x 16 x 1
52	65 13 04	Šroub pro plast Ø 4,5 x 20 mm A2
bez obr.	65 13 06	Držák kabelu pro síťový kabel elektrického nářadí

Záruka

Záruční podmínky:

U našich přístrojů platí zákonné záruční lhůty 12 měsíců od data zakoupení/data faktury obchodního konečného zákazníka. Pokud jsou delší lhůty v cestě námi vypsánému prohlášení o záruce, jsou zvláště vyznačeny v návodu k obsluze příslušných přístrojů.

Uplatňování:

V případě záručního příp. garančního případu žádáme, aby byl zaslán kompletní přístroj dohromady s fakturou do našeho střediska Logisitk Center v Berka nebo do námi autorizované servisní stanice.

Kontaktujte prosím nejdříve placený hotline servis firmy STORCH: +49 (0)202 . 49 20 – 110.

Nárok na záruku příp. garanci:

Nároky na opravu vznikají výhradně v důsledku vady materiálu nebo výrobní vady a také výhradně při používání přístroje v souladu s určeným účelem. Díly podléhající opotřebení nespádají do takovýchto nároků. Veškeré nároky zanikají zamontováním dílů cizího původu, při nepřiměřeném zacházení a skladování a také při zřejmém nedodržování provozního návodu.

Provádění oprav:

Veškeré opravy směji být prováděny výhradně naším závodem nebo servisními stanicemi autorizovanými firmou STORCH.

Prohlášení o shodě ES

Název / adresa výstavce: STORCH Malerwerkzeuge & Profigeräte GmbH
Platz der Republik 6-8
D - 42107 Wuppertal

Tímto prohlašujeme:

Že následně uvedené zařízení na základě své koncepce a druhu konstrukce a také v provedení námi uvedeném do provozu odpovídá příslušným základním bezpečnostním požadavkům a požadavkům k ochraně zdraví směrnic ES.

Při námi neodsouhlasené změně zařízení ztrácí toto prohlášení svou platnost.

Označení přístroje: VarioVac 50
Typ přístroje: Vysavač pro mokré a suché odsávání
Číslo výrobku: 65 12 00

Použité směrnice ES

Směrnice ES Nízké napětí: 2006 / 95 / ES
Směrnice ES Elektromagnetická s
lučitelnost: 2004 / 108 / ES

Použité harmonizované normy

EN 60335-1: 2002 + A 1: 2004 + A 2: 2006 + A 11: 2004 +
A 12: 2006 + A 13: 2008 + A 14: 2010 + A 15: 2011
EN 60335-2-2: 2003 + A 1: 2004 + A 2: 2006
EN 62233: 2008
EN 55014-1: 2006 + A 1: 2009 + A 2: 2011
EN 55014-2: 1997 + A 1: 2001 + A 2: 2008
EN 61000-3-2: 2006 + A 1: 2009 + A 2: 2009
EN 61000-3-3: 2008

Zplnomocněnec k sestavení technických podkladů:

STORCH Malerwerkzeuge & Profigeräte GmbH
Platz der Republik 6-8
42107 Wuppertal

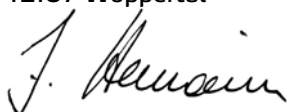

Jörg Heinemann
- Jednatel -

Wuppertal, 04 - 2013



Art.-Nr.	Bezeichnung
65 12 00	Nass- und Trockensauger VarioVac 50

Art. nr.	Beschrijving
65 12 00	Nat- en droogzuiger VarioVac 50

Référence	Désignation
65 12 00	Aspirateur eau et poussières VarioVac 50

N. art.	Denominazione
65 12 00	Aspiratore per polveri e liquidi Vario-Vac 50

Art. no.	Description
65 12 00	Wet and dry vacuum cleaner VarioVac 50

Výr. č.	Označení
65 12 00	Vysavač VarioVac 50 pro mokré a suché odsávání



Malerwerkzeuge & Profigeräte GmbH

Platz der Republik 6 - 8
D-42107 Wuppertal
Telefon: +49 (0)2 02 . 49 20 - 0
Telefax: +49 (0)2 02 . 49 20 - 111
info@storch.de
www.storch.de

H 002012
04-2016